

eve aqua 

Začínáme

Začínáme

Bevezetés

Začínáme • Začíname • Bevezetés

1

Před zahájením instalace vložte přiložené baterie AA.

Pred začatím inštalácie vložte priložené batérie AA.

A telepítés megkezdése előtt helyezze be a mellékelt AA elemeket.

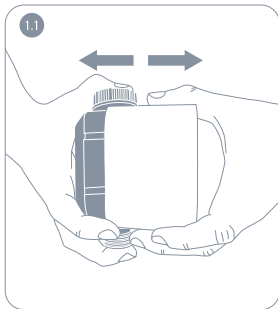

Začínáme • Začínáme • Bevezetés

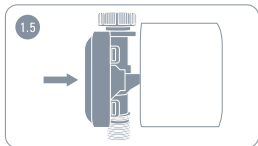
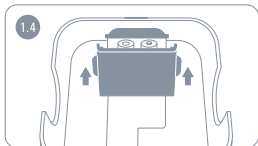
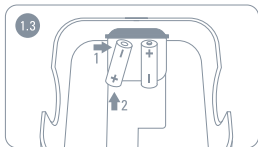
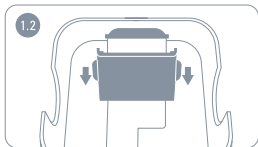

2

Namontujte Eve Aqua na váš kohoutek a připojte hadici.

Namontujte Eve Aqua na váš kohútik a pripojte hadicu.

Szerelje fel az Eve Aquát a csapra, majd csatlakoztassa a tömlőt.

i

Pozor: Vždy se ujistěte, že Eva Aqua není vystaven mrazu.

Pozor: Vždy sa uistite, že Eva Aqua nie je vystavené mrazu.

Figyelem: Minden esetben győződjön meg róla, hogy az Eve Aqua nincs kitéve fagyveszélynek.

Začínáme • Začínáme • Bevezetés

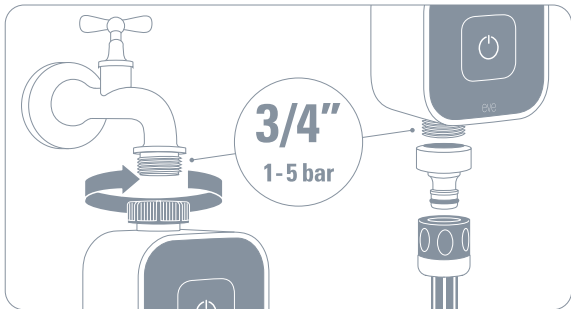

3

Z App Store si stáhněte aplikaci Eve.

Z App Store si prevezmite aplikáciu Eve.

Töltse le az App Store-ból az Eve alkalmazást.

 Eve



Download on the
App Store

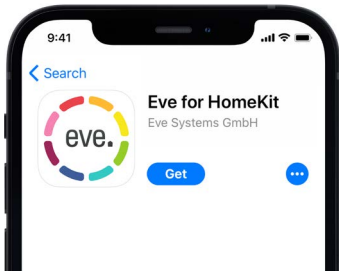

4

Otevřete aplikaci Eve a klepněte na položku Add Accessory (Přidat příslušenství). Eve vás nyní provede procesem instalace.

Otvorte aplikáciu Eve a kliknite na položku Add Accessory (Pridať príslušenstvo). Eve vás teraz prevedie procesom inštalácie.

Nyissa meg az Eve alkalmazást, majd kattintson az Add Accessory (Tartozék hozzáadása) opcióra. Az Eve ekkor végigvezeti a telepítés teljes folyamatán.

Add Accessory

Začínáme · Začíname · Bevezetés

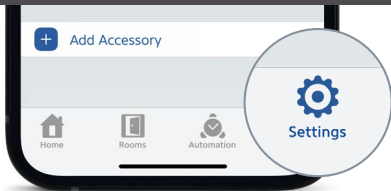

Pokud jste již nastavovali nějaké jiné příslušenství, přejděte do nastavení Eve a přidejte do vašeho domu Eve Aqua.

Pokiaľ ste už nastavovali nejaké iné príslušenstvo, prejdite do nastavenia Eve a pridajte do svojho domu Eve Aqua.

Ha már a korábbiakban telepített más tartozékot, lépjen be az Eve beállításaiba, majd adja hozzá az otthonához az Eve Aqua-t.

Užívejte si přístroj • Užívajte si prístroje • Használja a készüléket

Eve Aqua lze ovládat pomocí aplikace Eve, aplikace Home a Siri.

Eve Aqua je možné ovládať pomocou aplikácie Eve, aplikácie Home a Siri.

Az Eve Aqua az Eve és a Home alkalmazásokkal, valamint a Siri asszisztenssel vezérelhető.



Ovládání
Ovládanie
Vezérlés



Nastavení rozvrhů
(není vyžadován
domácí rozbočovač)
Nastavenie rozvrhov
(nie je vyžadovaný
domáci rozbočovač)
Ütemezés beállítása
(nincs szükség otthoni
hubra)



Povolení dětského
zámku
Povolenie detského
zámku
Gyerekzár
engedélyezése



Sledování spotřeby
vody
Sledovanie spotreby
vody
Vízfogyasztás nyomon
követése



Instalace aktualizací
firmwaru
Inštalácia aktualizácií
firmvéru
Firmware frissítések
telepítése

Užívejte si přístroj • Užívajte si prístroje • Használja a készüléket



Ovládání
Ovládanie
Vezérlés



Nakonfigurování přístupu pro hosty
Nakonfigurovanie prístupu pre hostí
Vendégek hozzáféréseinek
konfigurálása



Ovládání
Ovládanie
Vezérlés

5

Chcete-li spustit nebo zastavit zalévání, můžete také stisknout tlačítko.

Ak chcete spustiť alebo zastaviť zalievanie, môžete tiež stlačiť tlačidlo.

Az öntözés elindításához vagy befejezéséhez megnyomhatja a gombot is.

i

Eve Aqua automaticky zalévání vypne, jakmile vyprší výchozí doba nastavená prostřednictvím aplikace Eve.

Eve Aqua automaticky zalievanie vypne, hneď ako uplynie východiskový čas nastavený prostredníctvom aplikácie Eve.

Az Eve Aqua automatikusan kikapcsolja az öntözést, amint lejár az Eve alkalmazás által beállított alapértelmezett idő.

Užívejte si přístroj • Užívajte si prístroje • Használja a készüléket

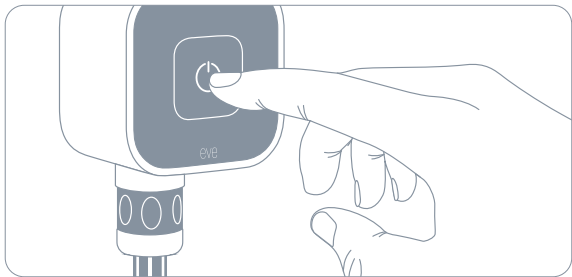

Užívejte si přístroj • Užívajte si prístroje • Használja a készüléket

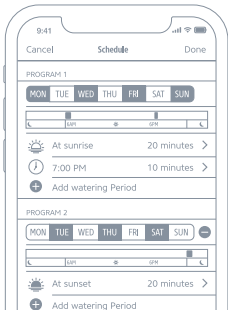

Rozvrhy automaticky řídí Eve Aqua – zcela samostatně, nezávisle na iPhoneu nebo domácím rozbočovači.

Pomocí aplikace Eve můžete nastavit rozvrhy na automatické zavlažování v určitý čas.

Rozvrhy automaticky riadi Eve Aqua – úplne samostatne, nezávisle od iPhoneu alebo domáceho rozbočovača.

Pomocou aplikácie Eve môžete nastaviť rozvrhy na automatické zavlažovanie v určitom čase.

Az ütemezéseket az Eve Aqua automatikusan kezeli - az iPhone-tól vagy az otthoni hubtól teljesen függetlenül.

Az Eve alkalmazás segítségével meghatározott időpontokat tartalmazó időbeosztásokat állíthat be az automatikus öntözéshez.

Užívejte si přístroj • Užívajte si prístroje • Használja a készüléket



No Eve Cloud

Žádný Eve Cloud
Žiadny Eve Cloud
Nincs Eve Cloud



No Registration

Žádná registrace
Žiadna registrácia
Semmilyen regisztráció



No Profiling

Žádné profilování
Žiadne profilovanie
Nincs profilozás

Eve je navržen tak, aby chránil vaše osobní údaje. Všechna data jsou plně šifrována a přenášena pouze přímo mezi vaším Eve Aqua a iPhone, iPadem nebo domácím hubem. Více se dozvíte na evehome.com/privacy

Eve je navrhnutý tak, aby chránil vaše osobné údaje. Všetky dáta sú plne šifrované a prenášané iba priamo medzi vaším Eve Aqua a iPhone, iPadom alebo domácim hubom. Viac sa dozviete na evehome.com/privacy

Úgy tervezték az Ewe-t, hogy megvédje az Ön személyes adatait. Minden adat teljesen titkosított, és csak közvetlenül az Eve Aqua és az iPhone, iPad vagy otthoni hub között kerül átvitelre. Tudjon meg többet az evehome.com/privacy weboldalon

Právní informace • Právne informácie • Jogi információk

Hereby, Eve Systems declares that this device is in compliance with the essential requirements and other relevant provisions of Directive 2014/53/EC. The declaration of conformity is available at www.evehome.com/doc

Purpose of control: operating control; construction of control: plug-in operating control; type 1 action, operating time: continuous; frequency range: 2402 - 2480 MHz (BLE)/ 2405 - 2480 MHz (Thread); EU: max. EIRP: 10 dBm; temperature range: 4 °C - 50 °C

Product: 10ECC8101, 10ECC4101 • Model: 20ECC4101, 20ECC8101 • Part: 51ECC9901

Společnost Eve Systems tímto prohlašuje, že toto zařízení je v souladu se základními požadavky a dalšími příslušnými ustanoveními směrnice 2014/53/ES. Prohlášení o shodě je k dispozici na adrese www.evehome.com/doc

Účel ovládání: provozní řízení; konstrukce ovládání: zásuvné provozní ovládání; typ 1, provozní doba: nepřetržitá; frekvenční rozsah: 2402 - 2480 MHz (BLE)/ 2405 - 2480 MHz (Thread); EU: max. EIRP: 10 dBm; teplotní rozsah: 4 °C - 50 °

Výrobek: 10ECC8101, 10ECC4101 • Model: 20ECC4101, 20ECC8101 • Díl: 51ECC9901

Spoločnosť Eve Systems týmto vyhlasuje, že toto zariadenie je v súlade so základnými požiadavkami a ďalšími príslušnými ustanoveniami smernice 2014/53/ES. Vyhlásenie o zhode je k dispozícii na adrese www.evehome.com/doc

Účel ovládania: prevádzkové riadenie; konštrukcia ovládania: zásuvné prevádzkové ovládanie; typ 1, prevádzkový čas: nepretržitý; frekvenčný rozsah: 2402 - 2480 MHz (BLE)/ 2405 - 2480 MHz (Thread); EU: max. EIRP: 10 dBm; teplotný rozsah: 4 °C - 50 °C

Výrobok: 10ECC8101, 10ECC4101 • Model: 20ECC4101, 20ECC8101 • Diel: 51ECC9901

Az Eve Systems társaság ezúton kijelenti, hogy ez a készülék megfelel a 2014/53/EK irányelv vonatkozó rendelkezéseinek. A megfelelőségi nyilatkozat a www.evehome.com/doc oldalon található.

A vezérlés rendeltetése: működés vezérlés; a vezérlés kialakítása: plug-in működés vezérlés; 1. típus, működési idő: folyamatos; frekvencia-tartomány: 2402 - 2480 MHz (BLE)/ 2405 - 2480 MHz (Thread); EU: max. EIRP: 10 dBm; hőmérséklet-tartomány: 4 °C - 50 °C

Termék: 10ECC8101, 10ECC4101 • Modell: 20ECC4101, 20ECC8101 • Alkatrész: 51ECC9901



Reset • Reset • Reset

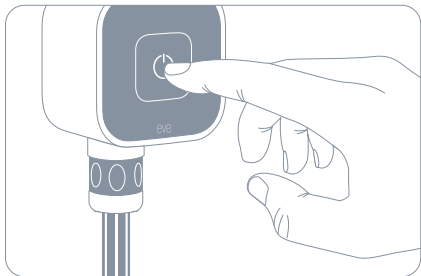
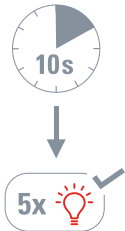



Uchovávejte prosím svůj instalační kód HomeKit na bezpečném místě. Potřebujete ho, abyste bezpečně přidali Eve do svého domu, a nikdo kromě vás nemá jeho kopii.

Uchovávajte, prosím, svoj inštalračný kód HomeKit na bezpečnom mieste. Potrebujete ho, aby ste bezpečne pridali Eve do svojho domu, a nikto okrem vás nemá jeho kópiu.

Kérjük, biztonságos helyen őrizze meg a HomeKit telepítő kódot. Szüksége van rá az Eve biztonságos hozzáadásához otthonához, és Önön kívül senki nem rendelkezik a másolatával.

Powered by



eve aqua 



Místnost • Miestnosť • Helyiség:

Poznámky • Poznámky • Megjegyzések: