

eve outdoor cam 

Seznamte se s kamerou Eve Outdoor Cam

Montážní deska (1)

Montážní držák (2)

Montážní kryt (3)

Montážní přichytka (5)

Přívod kabelu

Montážní
prsteneč (4)

Montážní
šroub (6)

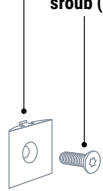
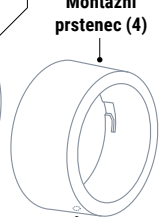
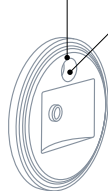
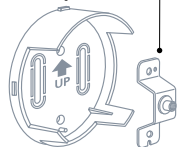

Hmoždinky / Šrouby



Připojovací svorky



Imbusový klíč

2

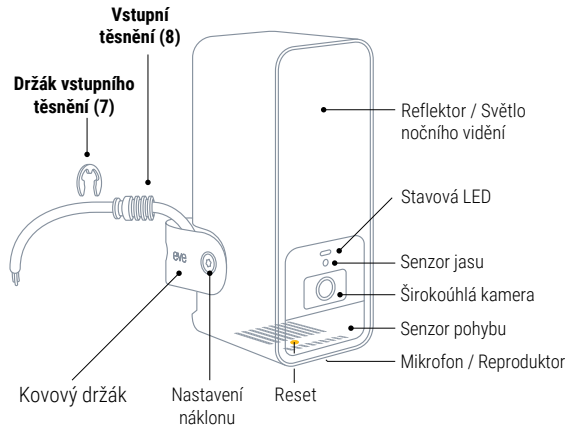

3

Začínáme



Pokud si nejste instalací kamery Eve Outdoor Cam jisti nebo je to pro vás problém, obraťte se na kvalifikovaného elektrikáře. Musí být instalována a/nebo používána v souladu s příslušnými elektrotechnickými předpisy a nařízeními.

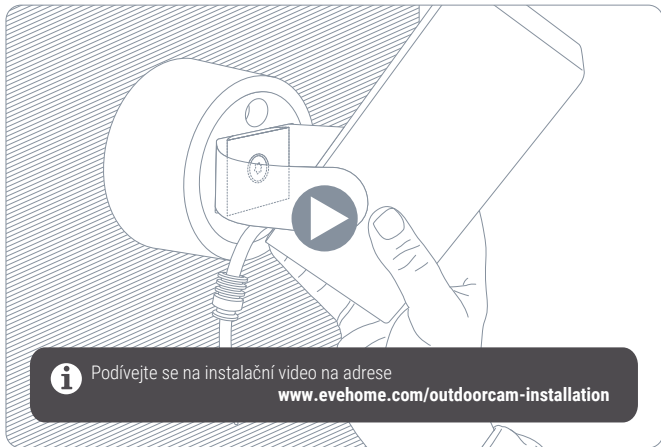

Podívejte se na instalační video na adrese
www.evehome.com/outdoorcam-installation

Výběr místa

Kamera Eve Outdoor Cam se nejlépe instaluje jako náhrada stávajícího venkovního světla. Ideální je instalační výška 2,5 m a úhel náklonu 30°, nicméně kameru Eve Outdoor Cam můžete snadno přizpůsobit svým potřebám díky třiosému nastavení úhlu kamery.



Dodržujte prosím místní zákony týkající se natáčení na veřejných prostranstvích.

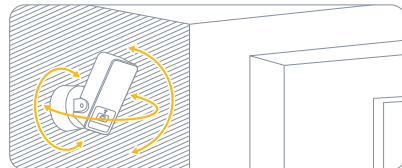
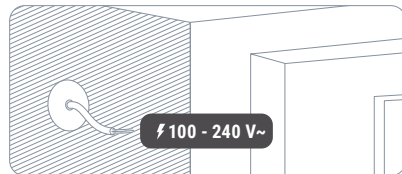
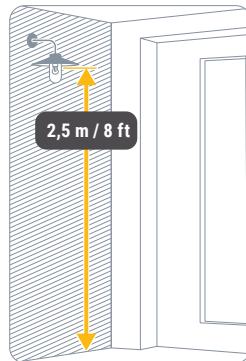

Začínáme

Kontrola pokrytí Wi-Fi

Venkovní instalační místa často nabízejí náročné podmínky pro příjem Wi-Fi. Než přistoupíte k instalaci venkovní kamery Eve Outdoor Cam, ujistěte se, že je pokrytí Wi-Fi na požadovaném místě dostatečné.

Venkovní kamera Eve se připojuje výhradně k sítím Wi-Fi 2,4 GHz, což zvyšuje její dosah a spolehlivost. Chcete-li zkontrolovat pokrytí pomocí vašeho iPhone, ujistěte se, že je připojen k síti Wi-Fi 2,4 GHz. Možná budete muset dočasně deaktivovat síť 5 GHz vašeho routeru.

Podržte iPhone u zdi v místě, kam chcete kameru Eve Outdoor Cam nainstalovat. Počkejte alespoň 10 sekund a zkontrolujte signál Wi-Fi na iPhone. Měli byste mít alespoň dvě čárky příjmu.

Pokud signál Wi-Fi nedosáhne na požadované místo, můžete zkusit přesunout přístupový bod Wi-Fi blíže, použít opakovač Wi-Fi nebo další uzel mesh nebo zvolit jiné umístění kamery Eve Outdoor Cam.

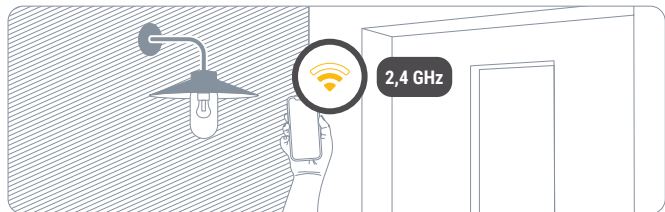

Odpojení napájení



POZOR - Nebezpečí úrazu elektrickým proudem!

V rozvodnici vypněte jistič připojený ke stávajícímu venkovnímu světlu. Zapněte a vypněte příslušný vypínač světla, abyste se ujistili, že jím neprotéká žádný proud.

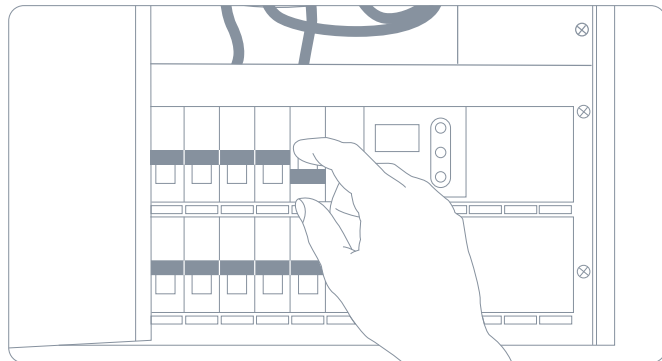

Instalace

① Instalace montážní desky

Demontujte a vyjměte stávající venkovní světlo. Umístěte montážní desku (1) a odstraňte jednu z plastových příchytek, abyste vytvořili otvor pro průchod napájecího kabelu. Ujistěte se, že šipka UP (NAHORU) směřuje vzhůru, a vyznačte otvory pro šrouby. Sejměte montážní desku (1), vyvrtejte vyznačené otvory a vložte dodané hmoždinky do zdi.



Venkovní kamera Eve vyžaduje nulový vodič i připojení k uzemňovacímu vodiči. Pokud tyto vodiče nejsou k dispozici, není kamera Eve Outdoor Cam pro toto místo kompatibilní.

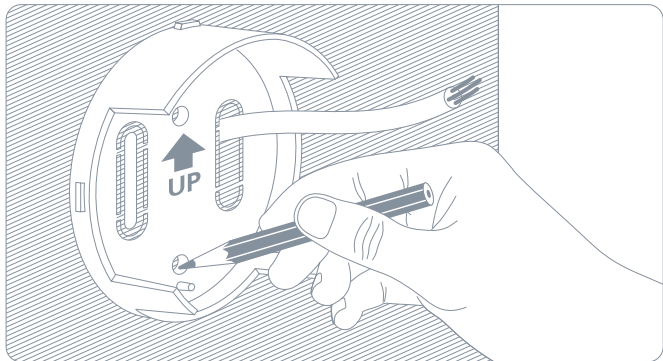

Můžete také použít hmoždinky ze stávajícího venkovního světla, pokud jsou rozmístěny podle potřeby. V takovém případě se ujistěte, že šipka UP směřuje nahoru nebo vodorovně doleva či doprava.



Umístěte montážní držák (2) na montážní desku (1) a upevněte je pomocí dodaných šroubů.

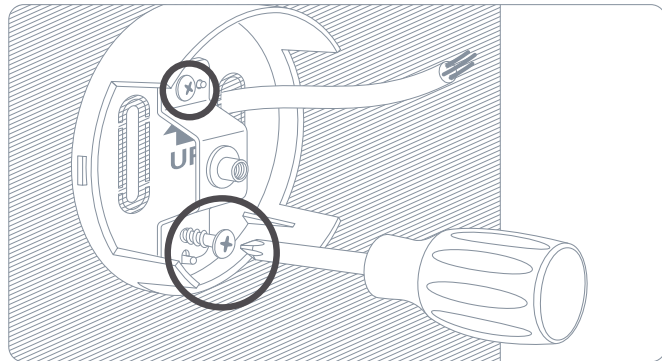

② Montáž kamery Eve Outdoor Cam

Umístíte montážní kryt (3) na horní část montážního držáku (2) tak, aby byl přívod kabelu nahoře.

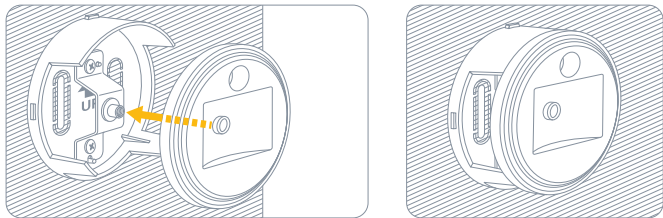

Nasadíte montážní prsteneček (4) s odvodem vlhkosti směřujícím dolů a zajistíte jej otočením doleva.

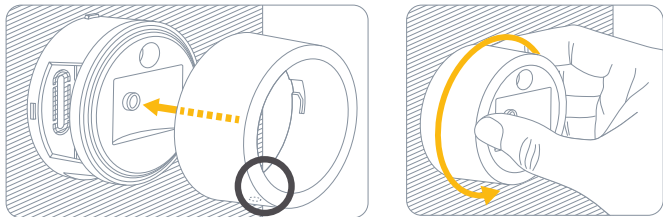

Umístíte montážní příchytku (5) spolu s kovovým držákem do prohlubně v montážním krytu (3) a zacvaknete montážní příchytku (5). Zašroubováním dodaného montážního šroubu (6) ve směru hodinových ručiček připevníte kameru Eve Outdoor Cam.

i Ujistěte se, že Eve Outdoor Cam držíte, dokud není šroub dostatečně utažen. Šroub nemusíte dotahovat až na doraz a nemusíte zatím používat dodaný imbusový klíč – stačí použít prsty.

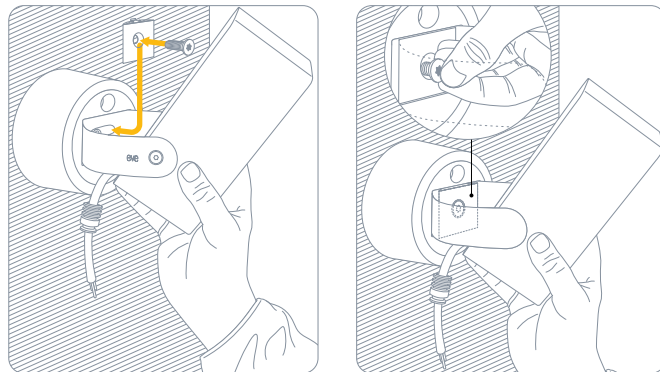

③ Připojení kamery Eve Outdoor Cam

Protáhněte kabel kabelovým vstupem.

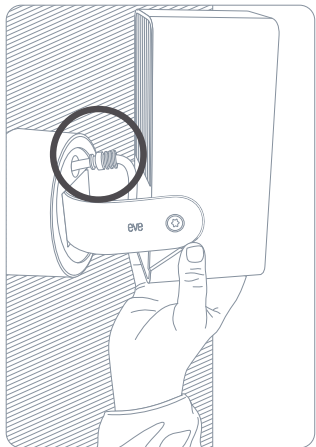

Otočte kameru Eve Outdoor Cam vzhůru nohama a znovu otevřete montážní prsteneček (5) tak, že jej otočíte doprava a přitáhnete k sobě, abyste měli snadný přístup ke kabeláži.

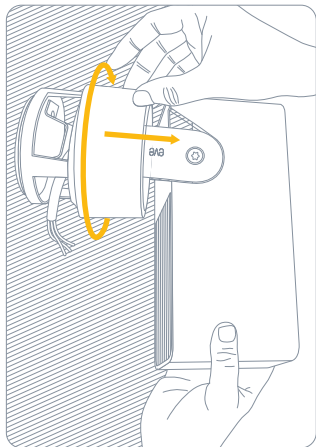

Protáhněte kabel kamery Eve Outdoor Cam nástěnným držákem tak, aby těsnění lícovalo s montážním krytem (3).

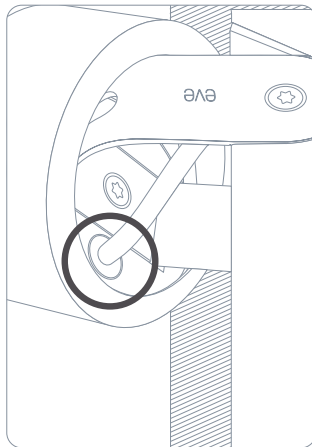

Zajistěte vstupní těsnění (8) pomocí držáku vstupního těsnění (7).

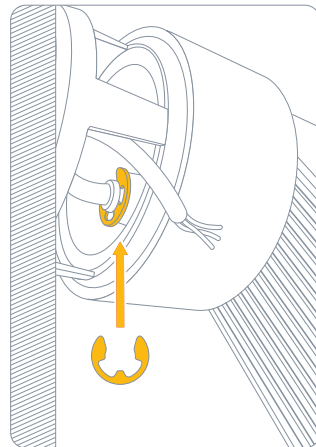

Připojte příslušné vodiče z napájecího kabelu k venkovní kameře Eve pomocí dodaných připojovacích svorek.

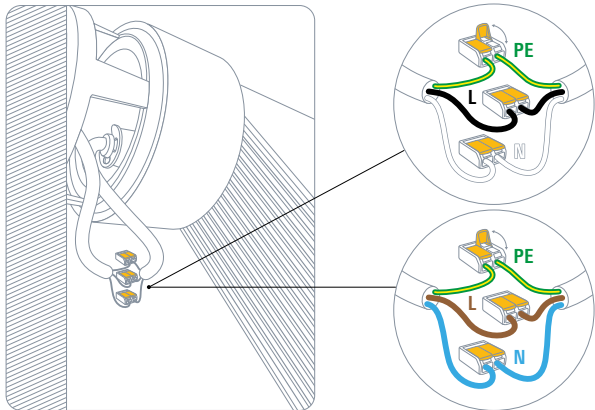

Venkovní kamera Eve vyžaduje nulový vodič i připojení k uzemňovacímu vodiči. Pokud tyto vodiče nejsou k dispozici, není kamera Eve Outdoor Cam pro toto místo kompatibilní.

Otočte kameru Eve Outdoor Cam zpět do původní polohy a uložte svorky a kabely do nástěnného držáku.

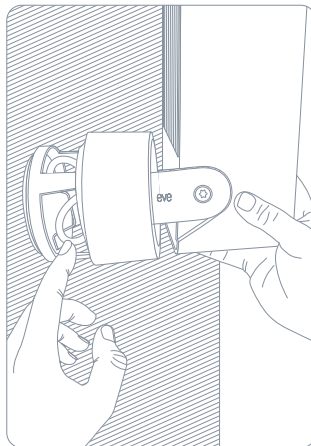

Montážní prstenec (5) opět zajistěte zatlačením směrem ke stěně a otočením doleva. Ujistěte se, že odvod vlhkosti stále směřuje dolů.

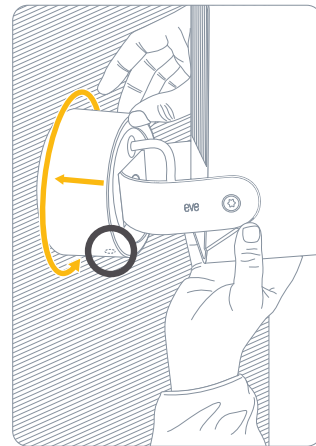

④ Nastavení kamery Eve Outdoor Cam

Vyrovnejte Eve Outdoor Cam a plně ji zajistěte pomocí dodaného imbusového šroubu.

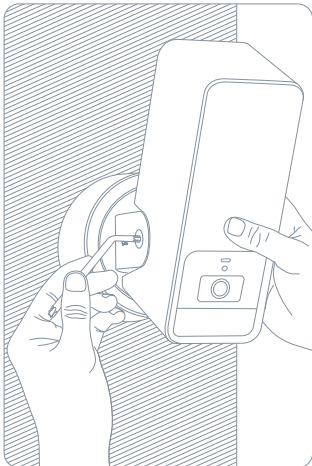

Zapněte jistič v rozvodnici. Stavová LED by se nyní měla rozsvítit.

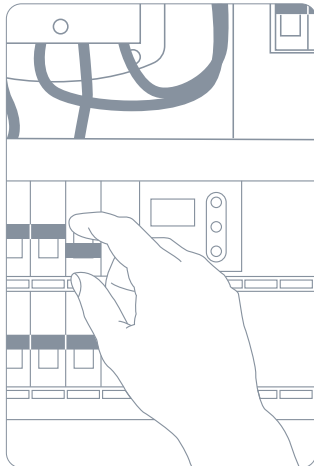

Z App Store si stáhněte aplikaci Eve.

Otevřete aplikaci Eve a klepněte na položku Add Accessory (Přidat příslušenství). Eve vás nyní provede procesem instalace.

Pokud jste již nastavovali nějaké jiné příslušenství, přejděte do nastavení Eve a přidejte do vašeho domu Eve Outdoor Cam.

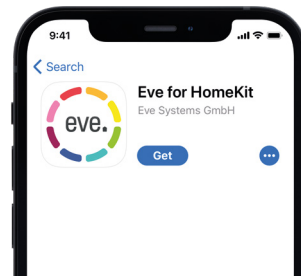
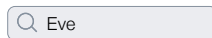

Chcete-li přidat Eve Outdoor Cam, použijte kód HomeKit ze zadní strany tohoto návodu.

Užívejte si přístroj

Videozáznamy

Kamera Eve Outdoor Cam exkluzivně podporuje Apple HomeKit Secure Video, což umožňuje bezpečně ukládat aktivitu zjištěnou kamerou Eve Outdoor Cam do úložiště iCloud. HomeKit Secure Video vyžaduje iCloud+ (není součástí dodávky). iCloud+ s úložištěm 50 GB podporuje jednu kameru, iCloud+ s úložištěm 200 GB podporuje až pět kamer a iCloud+ s úložištěm 2 TB podporuje neomezený počet kamer. Záznamy z kamer se nezapočítávají do limitu úložiště iCloud+. Záznamy se ukládají na deset dní a poté se automaticky odstraní. Pokud si chcete záznam ponechat, máte možnost uložit jej natrvalo.

	Živé video	Videozáznamy	Upozornění na každý pohyb	Upozornění na konkrétní pohyb (osoby/zvířata/vozidla/balky)	Počet podporovaných kamer
Žádný iCloud+	✓		✓		
iCloud+ s úložištěm 50 GB	✓	✓	✓	✓	1
iCloud+ s úložištěm 200 GB	✓	✓	✓	✓	5
iCloud+ s úložištěm 2 TB	✓	✓	✓	✓	Neomezený

Přistupujte k Eve Outdoor Cam bezpečně, když jste mimo domov, a inteligentně určete, kdy je na videu zaznamenaném Eve Outdoor Cam osoba, zvíře nebo vozidlo. Jakákoli Apple TV HD, Apple TV 4K nebo HomePod používající stejný účet iCloud jako váš iPhone bude automaticky sloužit jako domácí rozbočovač, není potřeba žádné další nastavení.

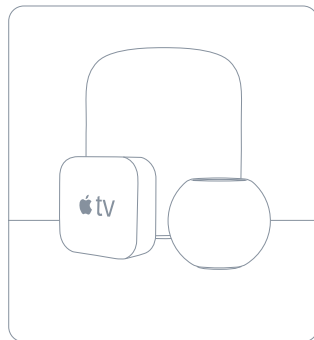

Chcete-li upravit nastavení Eve Outdoor Cam, klepněte na ikonu Nastavení u zobrazení videa aplikace Home na svém iPhone nebo iPadu.

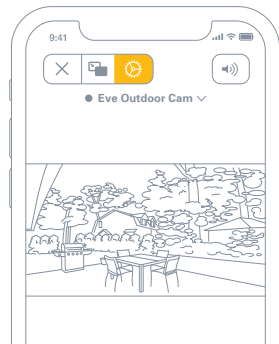

Přístup

Chcete-li pozvat osoby s účtem iCloud k přístupu k venkovní kameře Eve, vyberte v aplikaci Home možnost Home Settings. Pouze majitel domácnosti může v aplikaci Home změnit režim streamování a nahrávání, když je doma nebo mimo domov, a určit, zda si ostatní mohou prohlížet záznamy z kamery Eve Outdoor Cam.

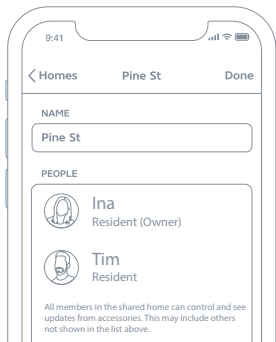

Stav

You can turn off the camera status light in the Eve Outdoor Cam settings in the Home app.

- Vypnuto – Streamování / Nahrávání jsou vypnuté
- Modrá – Streamování je povoleno a neaktivní
- Červená – Streamování je aktivní / Nahrávání je povoleno

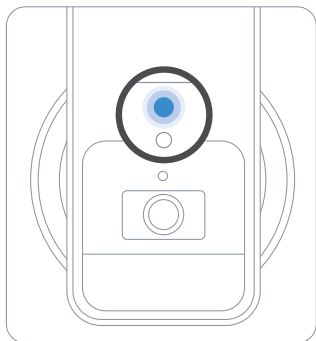

100% Privacy

evehome.com/privacy



No Eve Cloud

Žádný Eve Cloud



No Registration

Žádná registrace



No Tracking

Žádné sledování

Kamera Eve Outdoor Cam je navržena tak, aby chránila vaše osobní údaje. Video streamované z Eve Outdoor Cam a iCloud je šifrováno end-to-end až do vašich zařízení, takže si ho můžete prohlížet pouze vy a lidé, se kterými sdílíte svou aplikaci Apple Home.

Další informace naleznete na adrese evehome.com/privacy

Detekce pohybu

Díky speciálnímu senzoru pohybu vás kamera Eve Outdoor Cam nebude obtěžovat reakcí na listí vanoucí ve větru, malá zvířata a další události, které nevyžadují vaši pozornost. Citlivost na pohyb můžete upravit v nastavení příslušenství v aplikaci Eve.

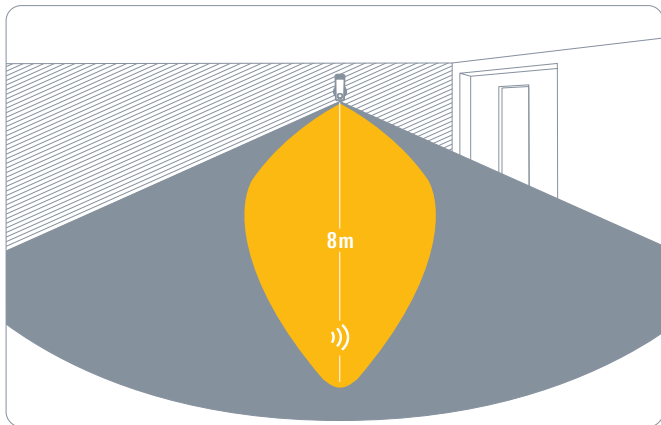

Pohybové světlo

Venkovní kamera Eve Outdoor Cam automaticky zapne reflektor, jakmile speciální senzor pohybu detekuje pohyb. Chcete-li omezit automatické pohybové světlo na noční dobu, upravit dobu jeho svícení nebo ho zcela deaktivovat, přejděte do nastavení příslušenství v aplikaci Eve.



Zesílení světla

Pokud chcete, aby integrovaný reflektor svítil mimořádně jasně, klepněte v aplikaci Eve na tlačítko zesílení světla. Zesílení světla můžete zapnout také pro automatické pohybové světlo. Zesílení se po určité době automaticky vypne.



Reset

Resetování Wi-Fi

Chcete-li kameru Eve Outdoor Cam připojit k jiné síti Wi-Fi, stiskněte a podržte resetovací tlačítko na spodní straně kamery pomocí kancelářské sponky po dobu 5 sekund, dokud nezačne LED dioda blikat modře. Jakmile začne LED dioda blikat modře, uvolněte resetovací tlačítko a otevřete aplikaci Home, abyste přidali kameru Eve Outdoor Cam k síti Wi-Fi, ke které je právě připojen váš iPhone.

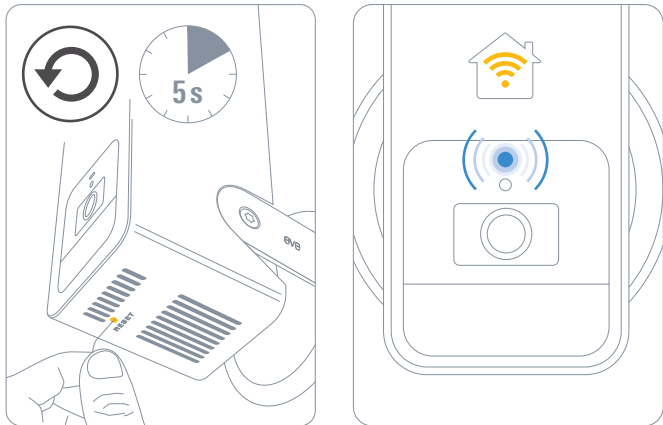

Resetování

Chcete-li resetovat všechna nastavení kamery Eve Outdoor Cam včetně spárování s HomeKit, stiskněte a podržte resetovací tlačítko na spodní straně kamery pomocí kancelářské sponky po dobu 10 sekund, dokud nezačne LED dioda blikat červeně.

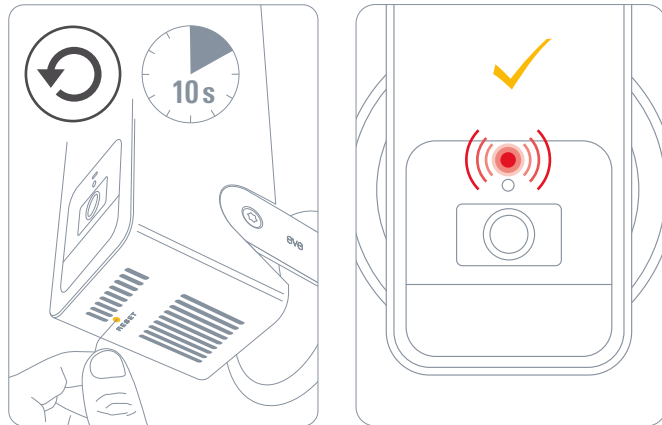

Právní informace

Hereby, Eve Systems declares that this device is in compliance with the essential requirements and other relevant provisions of Directive 2014/53/EC. The declaration of conformity is available at www.evehome.com/doc

Purpose of control: operating control; construction of control: plug-in operating control; type 1 action, operating time: continuous; temperature range: -20 °C - 45 °C; frequency range: 2412 - 2472 MHz, max. EIRP: 20 dBm

Product: 10ECA4101/ 10ECA8101 • Model: 20ECA8101 / 20ECA4101 • Part: 51ECA9901

Eve Systems GmbH, Rotkreuzplatz 1, 80634 Munich, Germany

Společnost Eve Systems tímto prohlašuje, že toto zařízení je v souladu se základními požadavky a dalšími příslušnými ustanoveními směrnice 2014/53/ES. Prohlášení o shodě je k dispozici na adrese www.evehome.com/doc

Účel ovládání: provozní řízení; konstrukce ovládání: zásuvné provozní ovládání; typ 1, provozní doba: nepřetržitá; teplotní rozsah: -20 °C - 45 °C; frekvenční rozsah: 2412 - 2472 MHz, max. EIRP: 20 dBm

Výrobek: 10ECA4101/ 10ECA8101 • Model: 20ECA8101 / 20ECA4101 • Díl: 51ECA9901

Eve Systems GmbH, Rotkreuzplatz 1, 80634 Munich, Německo



eve outdoor cam



Please keep your HomeKit Setup Code in a safe place. You need it to securely add Eve to your home, and nobody but you has a copy.

Uchovávejte prosím svůj instalační kód HomeKit na bezpečném místě. Potřebujete ho, abyste bezpečně přidali Eve do svého domu, a nikdo kromě vás nemá jeho kopii.