

eve outdoor cam 

Zoznámte sa s kamerou Eve Outdoor Cam

Montážna doska (1)

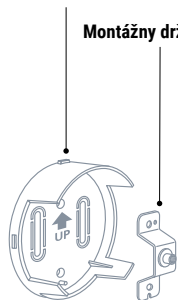

Montážny držiak (2)



Montážny kryt (3)

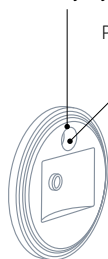

Prívod kábla

Montážny prstenec (4)

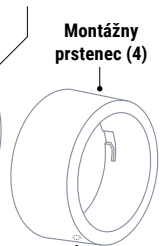

Montážna príchytky (5)

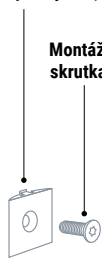

Montážna skrutka (6)



Hmoždinky/Skrutky



Pripájacie svorky



Imbusový kľúč

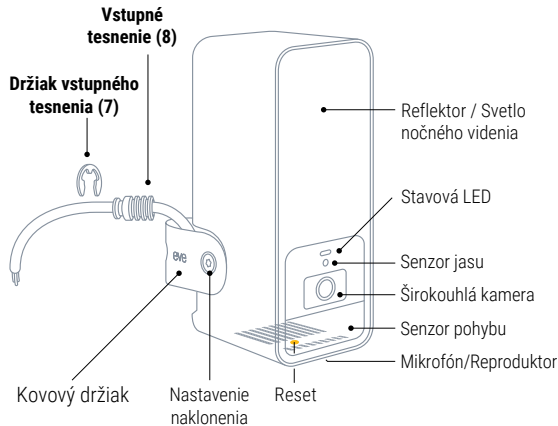

Začíname



Ak si nie ste inštaláciou kamery Eve Outdoor Cam istí alebo je to pre vás problém, obráťte sa na kvalifikovaného elektrikára. Musí sa inštalovať a používať v súlade s príslušnými elektrotechnickými predpismi a nariadeniami.



Pozrite sa na inštaláčne video na adrese
www.evehome.com/outdoorcam-installation

Výber miesta

Kamera Eve Outdoor Cam sa najlepšie inštaluje ako náhrada existujúceho vonkajšieho svetla. Ideálna je inštaláčna výška 2,5 m a uhol sklonu 30°, avšak kameru Eve Outdoor Cam môžete ľahko prispôsobiť svojim potrebám vďaka trojosovému nastaveniu uhla kamery.



Dodržiňte miestne zákony týkajúce sa nатаčania na verejných priestranstvách.

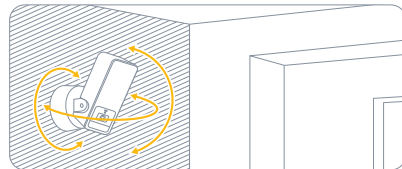
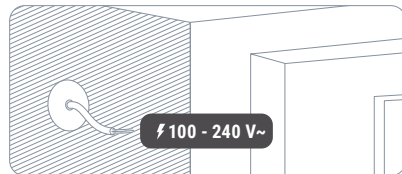
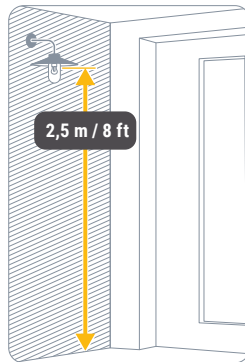

Začíname

Kontrola pokrytia Wi-Fi

Vonkajšie inštalačné miesta často ponúkajú náročné podmienky pre príjem Wi-Fi. Skôr ako pristúpite k inštalácii vonkajšej kamery Eve Outdoor Cam, uistite sa, že je pokrytie Wi-Fi na požadovanom mieste dostatočné.

Vonkajšia kamera Eve sa pripája výhradne k sieťam Wi-Fi 2,4 GHz, čo zvyšuje jej dosah a spoľahlivosť. Ak chcete skontrolovať pokrytie pomocou iPhoneu, uistite sa, že je pripojený k sieti Wi-Fi 2,4 GHz. Možno budete musieť dočasne deaktivovať sieť 5 GHz svojho routera.

Podržte iPhone pri stene v mieste, kam chcete kameru Eve Outdoor Cam nainštalovať. Počkajte aspoň 10 sekúnd a skontrolujte signál Wi-Fi na iPhone. Mali by ste mať aspoň dve čiarky príjmu.

Ak signál Wi-Fi nedosiahne na požadované miesto, môžete skúsiť presunúť prístupový bod Wi-Fi bližšie, použiť opakovač Wi-Fi alebo ďalší uzol mesh alebo zvoliť iné umiestnenie kamery Eve Outdoor Cam.

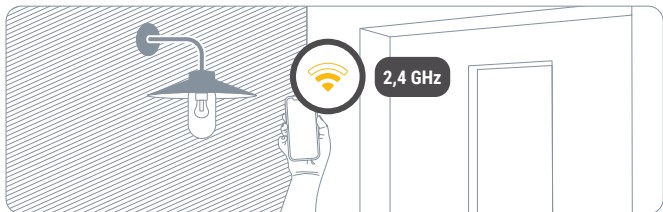

Odpojenie napájania



POZOR – Nebezpečenstvo úrazu elektrickým prúdom!

V rozvodnici vypnite istič pripojený k existujúcemu vonkajšiemu svetlu. Zapnite a vypnite príslušný vypínač svetla, aby ste sa uistili, že ním nepreteká žiadny prúd.

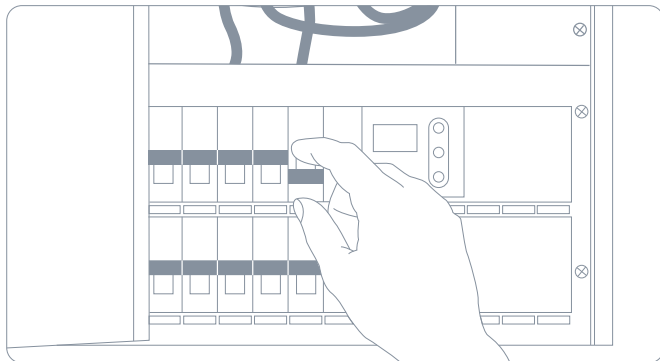

Inštalácia

① Inštalácia montážnej dosky

Demontujte a vyberte existujúce vonkajšie svetlo. Umiestnite montážnu dosku (1) a odstráňte jednu z plastových príchytiak, aby ste vytvorili otvor na prechod napájacieho kábla. Uistite sa, že šípka UP (HORE) smeruje nahor, a vyznačte otvory pre skrutky. Odstráňte montážnu dosku (1), vyvrtajte vyznačené otvory a vložte dodané hmoždinky do steny.



Vonkajšia kamera Eve vyžaduje nulový vodič aj pripojenie k uzemňovaciemu vodiču. Ak tieto vodiče nie sú k dispozícii, nie je kamera Eve Outdoor Cam pre toto miesto kompatibilná.

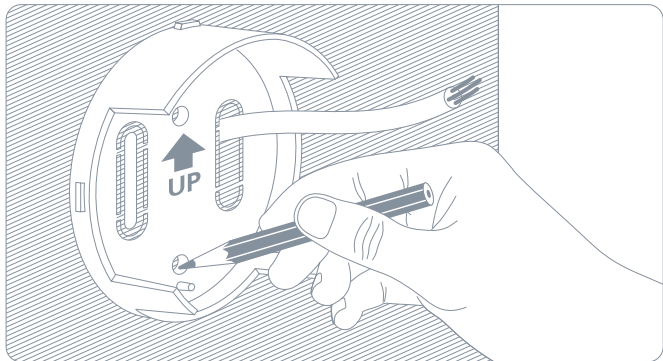

Môžete použiť hmoždinky aj z existujúceho vonkajšieho svetla, ak sú rozmiestnené podľa potreby. V takom prípade sa uistite, že šípka UP smeruje nahor alebo vodorovne doľava či doprava.



Umiestnite montážny držiak (2) na montážnu dosku (1) a upevnite ich pomocou dodaných skrutiek.

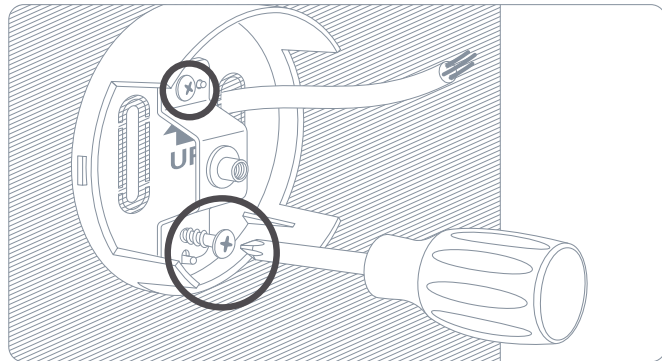

② Montáž kamery Eve Outdoor Cam

Umiestnite montážny kryt (3) na hornú časť montážneho držiaka (2) tak, aby bol prívod kábla hore.

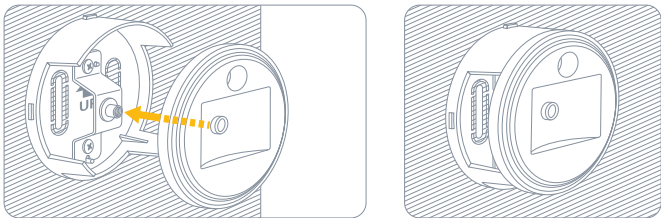

Nasadte montážny prstenec (4) s odvodom vlhkosti smerujúcim nadol a zaistite ho otočením doľava.

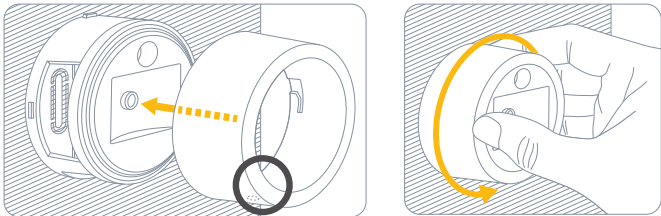

Umiestnite montážnu príchytku (5) spolu s kovovým držiakom do priehlbne v montážnom kryte (3) a zacvaknite montážnu príchytku (5). Zaskrutkovaním dodanej montážnej skrutky (6) v smere hodinových ručičiek pripevnite kameru Eve Outdoor Cam.

i Uistite sa, že Eve Outdoor Cam držíte, pokiaľ nie je skrutka dostatočne utiahnutá. Skrutku nemusíte doťahovať až na doraz a nemusíte zatiaľ používať dodaný imbusový kľúč – stačí použiť prsty.

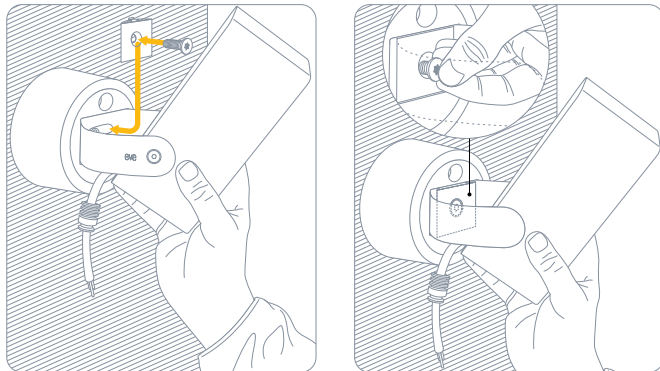

③ Pripojenie kamery Eve Outdoor Cam

Pretiahnite kábel káblovým vstupom.

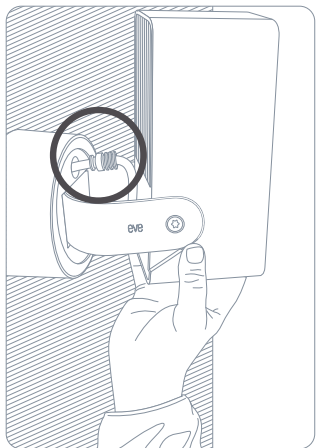

Otočte kameru Eve Outdoor Cam hore nohami a znovu otvorte montážny prstenec (5) tak, že ho otočíte doprava a pritiahnete k sebe, aby ste mali ľahký prístup ku kabeľáži.

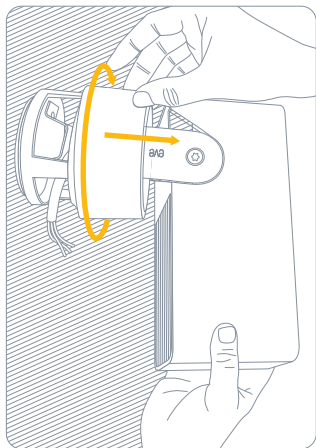

Pretiahnite kábel kamery Eve Outdoor Cam nástenným držiakom tak, aby tesnenie lícovalo s montážnym krytom (3).

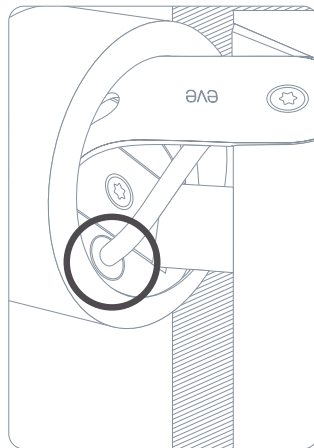

Zaistite vstupné tesnenie (8) pomocou držiaka vstupného tesnenia (7).

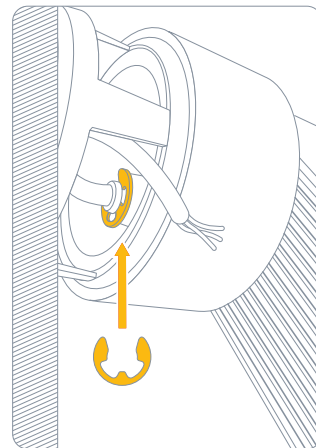

Pripojte príslušné vodiče z napájacieho kábla k vonkajšej kamere Eve pomocou dodaných pripájacích svoriek.

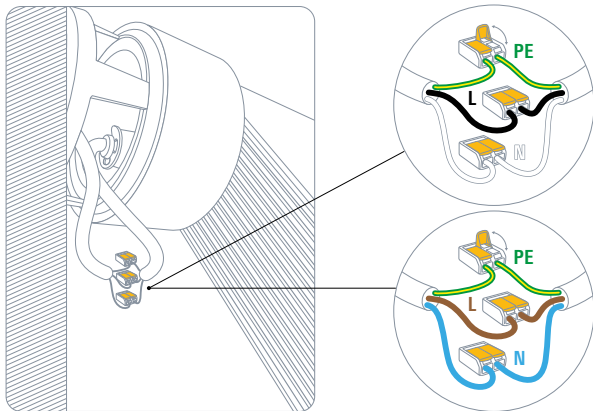

Vonkajšia kamera Eve vyžaduje nulový vodič aj pripojenie k uzemňovaciemu vodiču. Ak tieto vodiče nie sú k dispozícii, nie je kamera Eve Outdoor Cam pre toto miesto kompatibilná.

Otočte kameru Eve Outdoor Cam späť do pôvodnej polohy a uložte svorky a káble do nástenného držiaka.

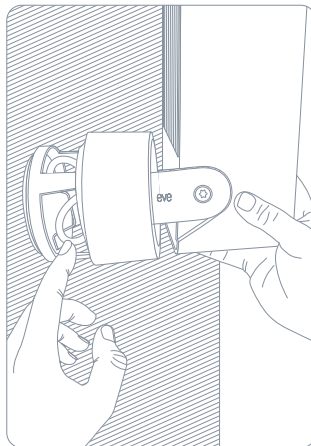

Montážny prstenec (5) opäť zaistite zatlačením smerom k stene a otočením doľava. Uistite sa, že odvod vlhkosti stále smeruje nadol.

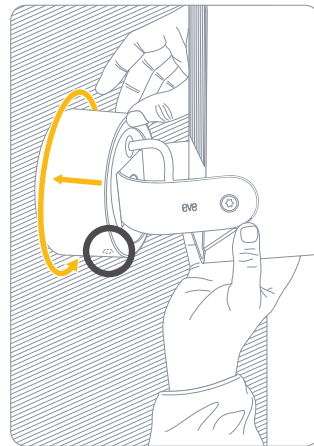

④ Nastavenie kamery Eve Outdoor Cam

Vyrovnajete Eve Outdoor Cam a plne ju zaistíte pomocou dodanej imbusovej skrutky.

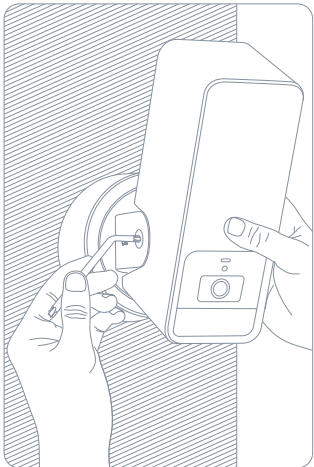

Zapnite istič v rozvodnici. Stavová LED by sa teraz mala rozsvietiť.

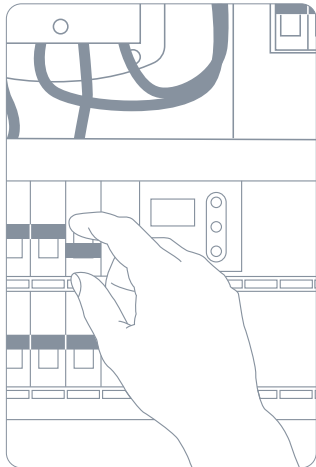

Z App Store si prevezmite aplikáciu Eve.

Otvorte aplikáciu Eve a kliknite na položku Add Accessory (Pridať príslušenstvo). Eve vás teraz prevedie procesom inštalácie.

Pokiaľ ste už nastavovali nejaké iné príslušenstvo, prejdite do nastavenia Eve a pridajte do svojho domu Eve Outdoor Cam.

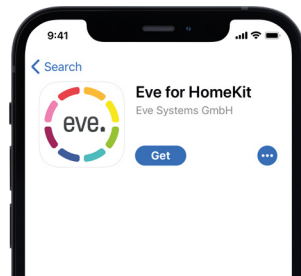
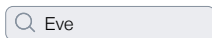

Ak chcete pridať Eve Outdoor Cam, použite kód HomeKit zo zadnej strany tohto návodu.

Užívajte si prístroje

Videozáznamy

Kamera Eve Outdoor Cam exkluzívne podporuje Apple HomeKit Secure Video, čo umožňuje bezpečne ukladať aktivitu zistenú kamerou Eve Outdoor Cam do úložiska iCloud. HomeKit Secure Video vyžaduje iCloud+ (nie je súčasťou dodávky). iCloud+ s úložiskom 50 GB podporuje jednu kameru, iCloud+ s úložiskom 200 GB podporuje až päť kamier a iCloud+ s úložiskom 2 TB podporuje neobmedzený počet kamier. Záznamy z kamier sa nezapočítavajú do limitu úložiska iCloud+. Záznamy sa ukladajú na desať dní a potom sa automaticky odstránia. Ak si chcete záznam ponechať, máte možnosť uložiť ho natrvalo.

	Živé video	Videozáznamy	Upozornenie na každý pohyb	Upozornenie na konkrétny pohyb (osoby/zvieratá/vozidlá/balíky)	Počet podporovaných kamier
Žiadny iCloud+	✓		✓		
iCloud+ s úložiskom 50 GB	✓	✓	✓	✓	1
iCloud+ s úložiskom 200 GB	✓	✓	✓	✓	5
iCloud+ s úložiskom 2 TB	✓	✓	✓	✓	Neobmedzený

Pristupujte k Eve Outdoor Cam bezpečne, keď ste mimo domu, a inteligentne určte, kedy je na videu zaznamenanom Eve Outdoor Cam osoba, zviera alebo vozidlo. Akékoľvek Apple TV HD, Apple TV 4K alebo HomePod používajúce rovnaký účet iCloud ako váš iPhone budú automaticky slúžiť ako domáci rozbočovač, nie je nutné žiadne ďalšie nastavenie.

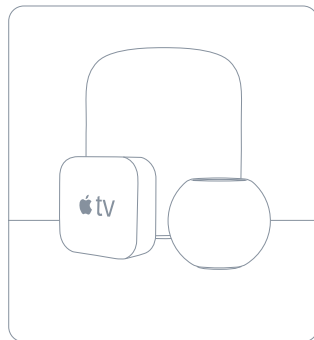

Ak chcete upraviť nastavenie Eve Outdoor Cam, kliknite na ikonu Nastavenie v zobrazení videa aplikácie Home na svojom iPhone alebo iPade.

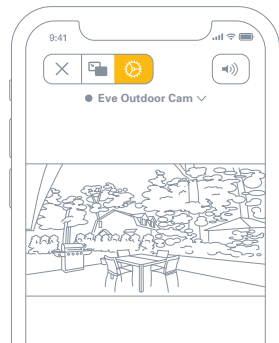

Prístup

Ak chcete pozvať osoby s účtom iCloud na prístup k vonkajšej kamere Eve, vyberte v aplikácii Home možnosť Home Settings. Iba majiteľ domácnosti môže v aplikácii Home zmeniť režim streamovania a nahrávania, keď je doma alebo mimo domu, a určiť, či si ostatní môžu prezerat záznamy z kamery Eve Outdoor Cam.

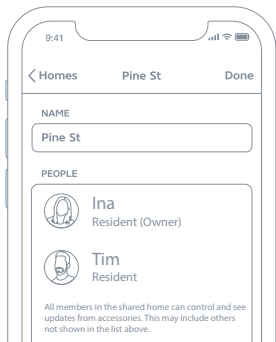

20

Stav

Stavovú kontrolku kamery môžete vypnúť v nastavení Eve Outdoor Cam v aplikácii Home.

- Vypnuto – Streamování / Nahrávání jsou vypnuté
- Modrá – Streamovanie je povolené a neaktívne
- Červená – Streamovanie je aktívne / nahrávanie je povolené

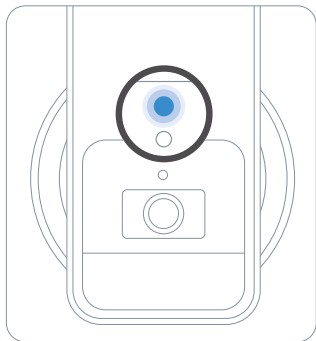

100% Privacy

evehome.com/privacy



No Eve Cloud

Žiadny Eve Cloud



No Registration

Žiadna registrácia



No Tracking

Žiadne sledovanie

Kamera Eve Outdoor Cam je navrhnutá tak, aby chránila vaše osobné údaje. Video streamované z Eve Outdoor Cam a iCloud je šifrované end-to-end až do vašich zariadení, takže si ho môžete prezerat iba vy a ľudia, s ktorými zdieľate svoju aplikáciu Apple Home.

Ďalšie informácie nájdete na adrese evehome.com/privacy

21

Detekcia pohybu

Vďaka špeciálnemu senzoru pohybu vás kamera Eve Outdoor Cam nebude obťažovať reakciou na lístie vanúce vo vetre, malé zvieratá a ďalšie udalosti, ktoré nevyžadujú vašu pozornosť. Citlivosť na pohyb môžete upraviť v nastavení príslušenstva v aplikácii Eve.

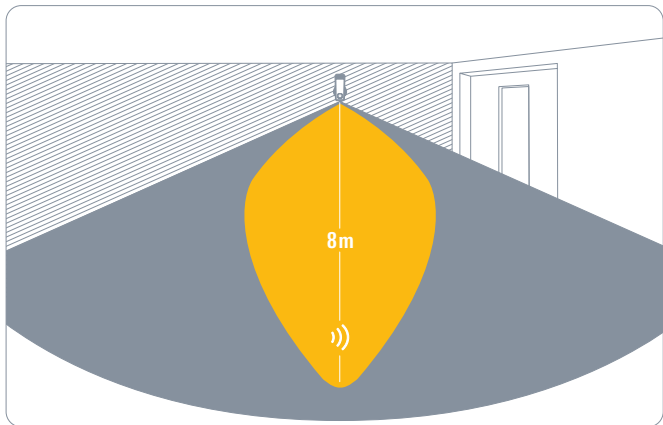

Pohybové svetlo

Vonkajšia kamera Eve Outdoor Cam automaticky zapne reflektor, hneď ako špeciálny senzor pohybu deteguje pohyb. Ak chcete obmedziť automatické pohybové svetlo na nočný čas, upraviť dĺžku jeho svietenia alebo ho úplne deaktivovať, prejdite do nastavenia príslušenstva v aplikácii Eve.



Zosilnenie svetla

Ak chcete, aby integrovaný reflektor svietil mimoriadne jasne, ťuknite v aplikácii Eve na tlačidlo zosilnenia svetla. Zosilnenie svetla môžete zapnúť aj pre automatické pohybové svetlo. Zosilnenie sa po určitom čase automaticky vypne.

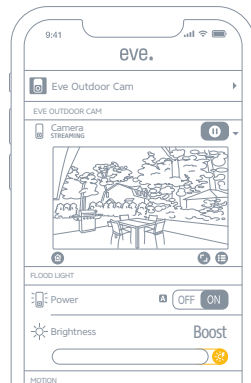

Reset

Resetovanie Wi-Fi

Ak chcete kameru Eve Outdoor Cam pripojiť k inej sieti Wi-Fi, pomocou kancelárskej sponky stlačte a na 5 sekúnd podržte resetovacie tlačidlo na spodnej strane kamery, pokým nezačne LED dióda blikať modro. Hneď ako začne LED dióda blikať modro, uvoľnite resetovacie tlačidlo a otvorte aplikáciu Home, aby ste pridali kameru Eve Outdoor Cam k sieti Wi-Fi, ku ktorej je práve pripojený váš iPhone.

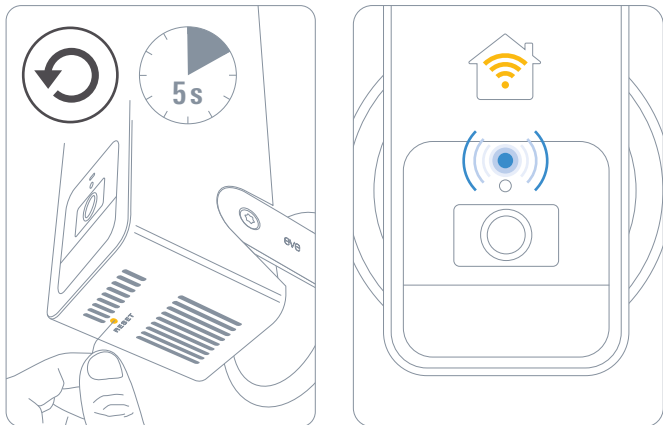

Resetovanie

Ak chcete resetovať všetky nastavenia kamery Eve Outdoor Cam vrátane spárovania s HomeKit, pomocou kancelárskej sponky stlačte a na 10 sekúnd podržte resetovacie tlačidlo na spodnej strane kamery, pokým nezačne LED dióda blikať červeno.

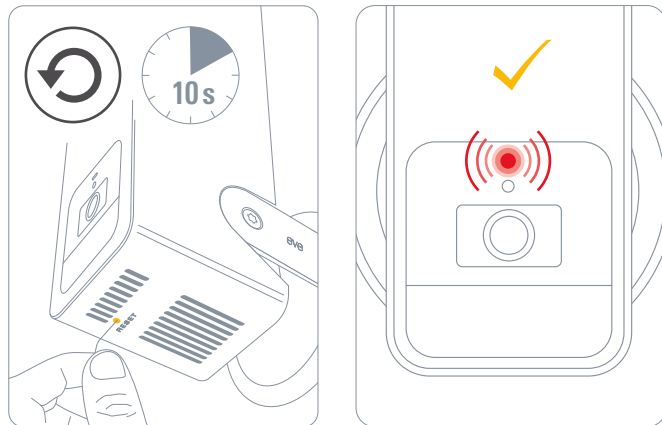

Právne informácie

Hereby, Eve Systems declares that this device is in compliance with the essential requirements and other relevant provisions of Directive 2014/53/EC. The declaration of conformity is available at www.evehome.com/doc

Purpose of control: operating control; construction of control: plug-in operating control; type 1 action, operating time: continuous; temperature range: -20 °C - 45 °C; frequency range: 2412 - 2472 MHz, max. EIRP: 20 dBm

Product: 10ECA4101/ 10ECA8101 • Model: 20ECA8101 / 20ECA4101 • Part: 51ECA9901

Eve Systems GmbH, Rotkreuzplatz 1, 80634 Munich, Germany

Spoločnosť Eve Systems týmto vyhlasuje, že toto zariadenie je v súlade so základnými požiadavkami a ďalšími príslušnými ustanoveniami smernice 2014/53/ES. Vyhlásenie o zhode je k dispozícii na adrese www.evehome.com/doc

Účel ovládania: prevádzkové riadenie; konštrukcia ovládania: zásuvné prevádzkové ovládanie; typ 1, prevádzkový čas: nepretržitý; teplotný rozsah: -20 °C - 45 °C; frekvenčný rozsah: 2412 - 2472 MHz, max. EIRP: 20 dBm

Výrobok: 10ECA4101/ 10ECA8101 • Model: 20ECA8101 / 20ECA4101 • Diel: 51ECA9901

Eve Systems GmbH, Rotkreuzplatz 1, 80634 Munich, Nemecko



eve outdoor cam



Please keep your HomeKit Setup Code in a safe place. You need it to securely add Eve to your home, and nobody but you has a copy.

Uchovávajte, prosím, svoj inštalačný kód HomeKit na bezpečnom mieste.
Potrebujete ho, aby ste bezpečne pridali Eve do svojho domu, a nikto okrem vás nemá jeho kópiu.