

**eve** outdoor cam 

<b>EN</b>	<b>Getting Started</b> .....	<b>4</b>	<b>EN</b>
DE	Erste Schritte .....	30	DE
FR	Prise en main .....	56	FR

[www.evehome.com/global](http://www.evehome.com/global)

## Meet Eve Outdoor Cam

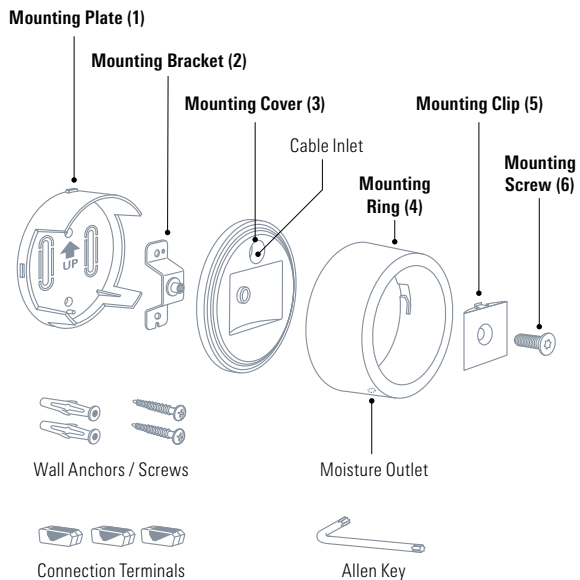

4

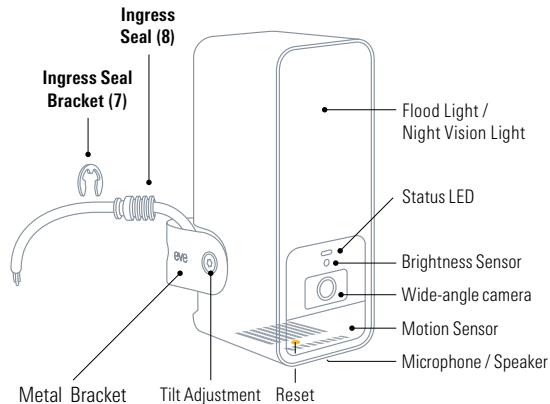

5

EN

DE

FR

EN

DE

FR

## Get started



If you are unsure or uncomfortable about installing Eve Outdoor Cam, consult a qualified electrician. To be installed and/or used in accordance with appropriate electrical codes and regulations.

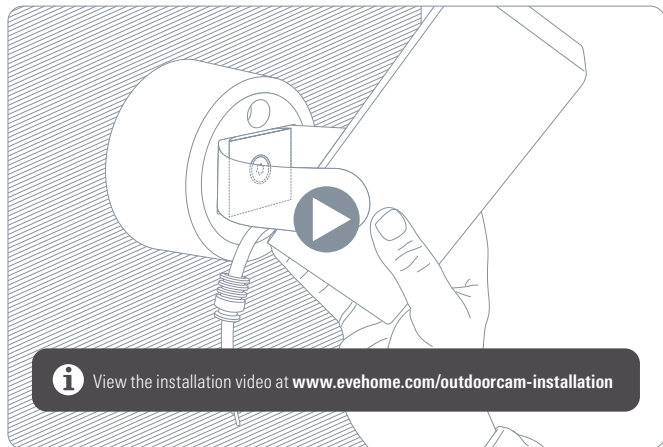

## Choose a location

Eve Outdoor Cam is best installed replacing an existing outdoor light. An installation height of 2.5 m / 8 ft and a tilt angle of 30° is ideal, however you can easily adapt Eve Outdoor Cam to your needs thanks to the three-axis camera angle adjustment.



Please respect local laws regarding the filming of public spaces.

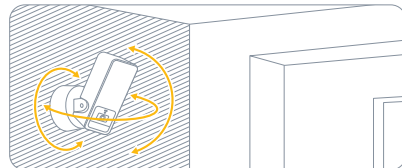
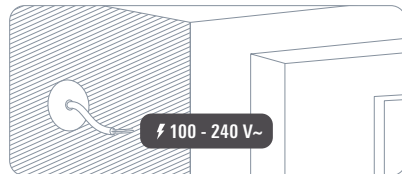
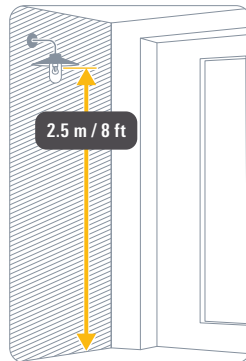

## Get started

### Check Wi-Fi coverage

Outdoor install locations often offer challenging conditions for Wi-Fi reception. Before you proceed with the installation of Eve Outdoor Cam, ensure that Wi-Fi coverage is sufficient at the desired location.

Eve Outdoor Cam connects exclusively to 2.4 GHz Wi-Fi networks for greater range and reliability. To check coverage using your iPhone, make sure it is connected to a 2.4 GHz Wi-Fi network. You may need to temporarily disable the 5 GHz network of your router.

Hold your iPhone close to the wall at the location you want to install Eve Outdoor Cam. Wait for at least 10 seconds and check the Wi-Fi signal on your iPhone. You should have at least two bars of reception.

If your Wi-Fi signal does not reach the desired location, you may try to move your Wi-Fi access point closer, use a Wi-Fi repeater or an additional mesh node, or choose a different location for Eve Outdoor Cam.



### Disconnect power



**CAUTION - Risk of electric shock!**

In your fuse box, switch off the fuse connected to your existing outdoor light. Switch the associated light switch on and off to make sure that there is no current flowing.

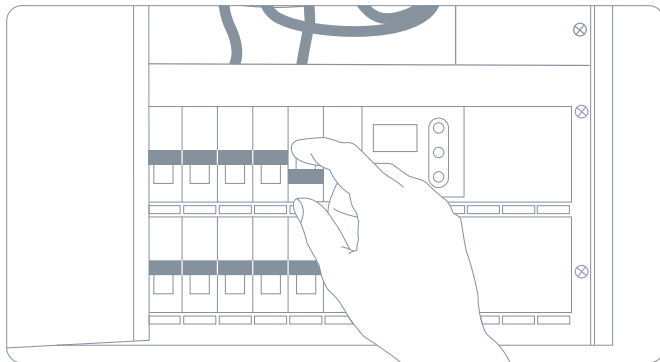

## Installation

### ① Install the Mounting Plate

Disassemble and remove your existing outdoor light. Position the mounting plate (1) and remove one of the plastic clips to create an opening for passing the power cable through. Ensure the UP arrow is pointing upwards and trace the screw holes. Remove the mounting plate (1), drill into your tracings and insert the supplied wall anchors.



Eve Outdoor Cam requires both a neutral wire and a connection to a ground wire. If these are not present, Eve Outdoor Cam is not compatible at this location.

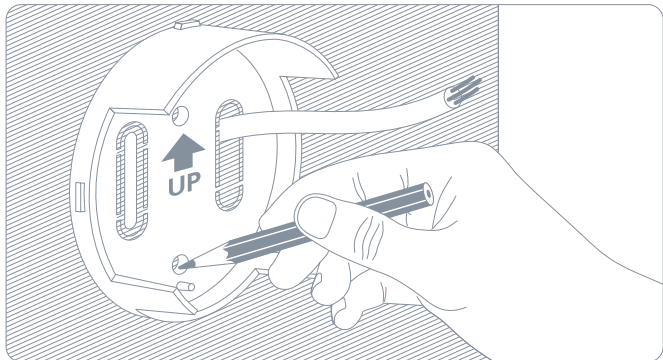

You may also use the wall anchors from your existing outdoor light if they're spaced as required. In this case, please ensure that the UP arrow is pointed upwards, or horizontally to the left or right.



Place the mounting bracket (2) on top of the mounting plate (1) and secure them using the supplied screws.

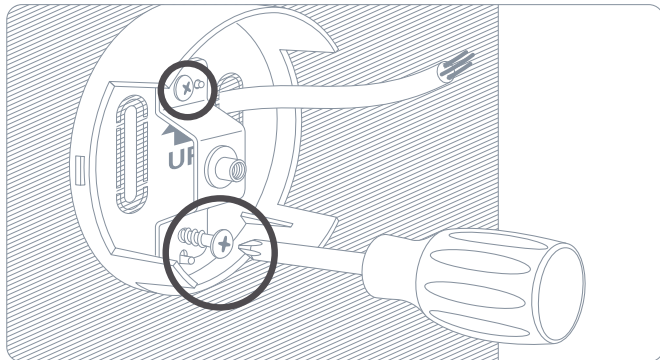

## ② Mount Eve Outdoor Cam

Place the mounting cover (3) on top of the mounting bracket (2) with the cable inlet at the top.

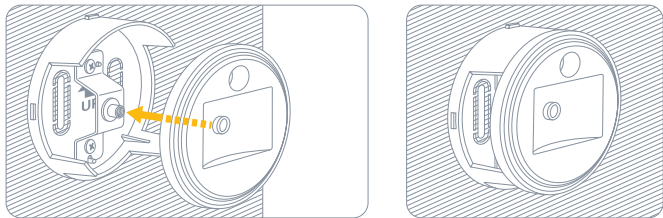

Place the mounting ring (4) with the moisture outlet facing downwards and secure it by twisting it to the left.

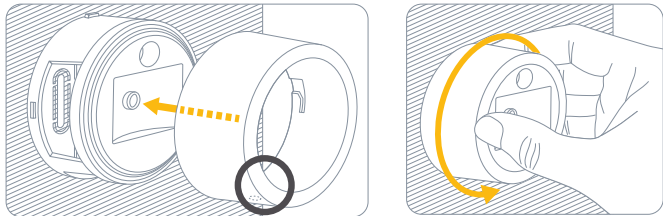

Place the mounting clip (5) along with the metal bracket in the recessed area of the mounting cover (3) and snap in the mounting clip (5). Turn the supplied mounting screw (6) clockwise to attach Eve Outdoor Cam.

**i** Please ensure you keep holding Eve Outdoor Cam until the screw is sufficiently fastened. You don't need to fasten the screw all the way, and don't need to use the supplied allen key just yet – simply use your fingers.

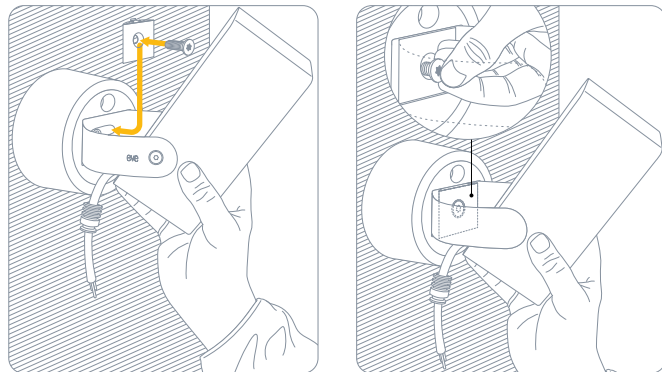

### ③ Connect Eve Outdoor Cam

Pass the cable through the cable inlet.

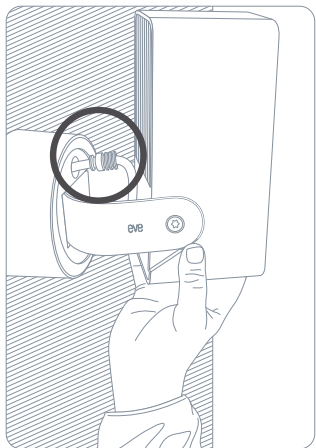

Turn Eve Outdoor Cam upside down and open the mounting ring (5) again by twisting it to the right and pulling it towards you for easy access to the cabling.

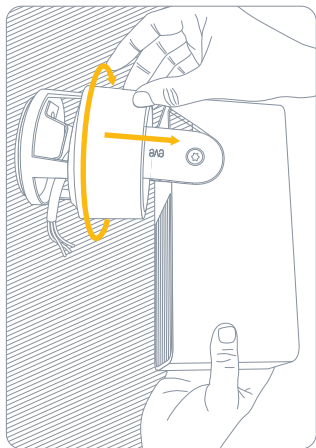

Pass the cable of Eve Outdoor Cam through the wall mount so that the ingress seal sits flush with the mounting cover (3).

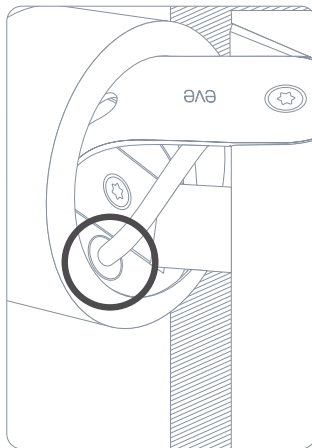

Secure the ingress seal (8) with the ingress seal bracket (7).

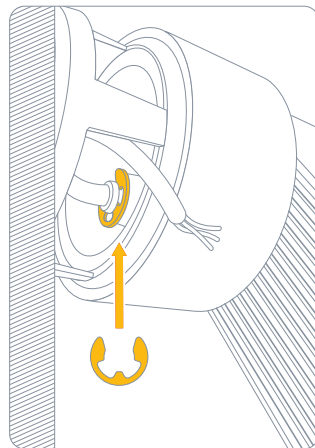



Connect the corresponding wires from your power cable to Eve Outdoor Cam using the supplied connection terminals.

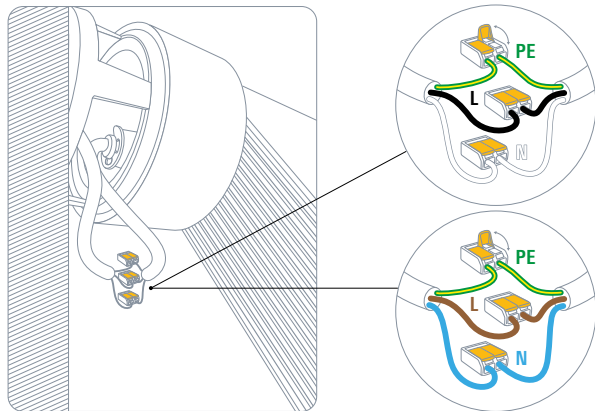

Eve Outdoor Cam requires both a neutral wire and a connection to a ground wire. If these are not present, Eve Outdoor Cam is not compatible at this location.

Turn Eve Outdoor Cam back to the original position and stow the terminals and cables in the wall mount.

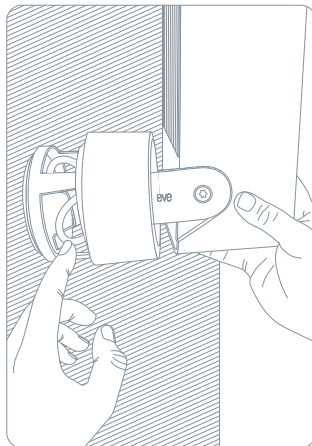

Secure the mounting ring (5) again by pushing it towards the wall and twisting it to the left. Please ensure the moisture outlet continues to face downwards.

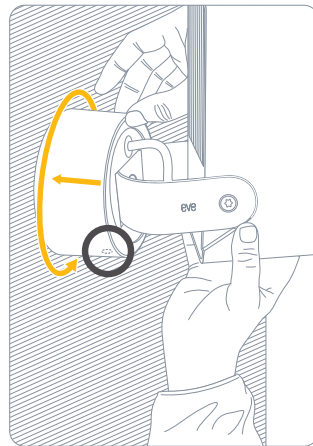

#### ④ Set up Eve Outdoor Cam

Align Eve Outdoor Cam and fully secure it using the supplied allen screw.

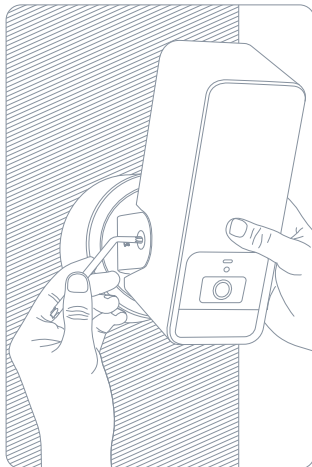

Switch the fuse in your fuse box back on. The status LED should now turn on.

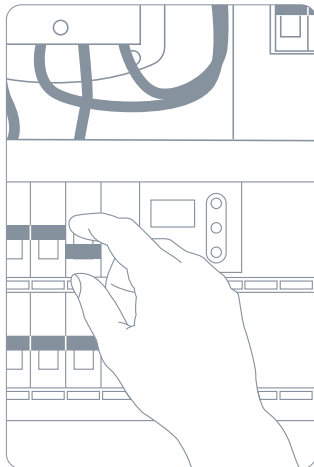

Download the Eve app from the App Store.

Open the Eve app and tap Add Accessories. Eve will now guide you through the setup process.

*If you have already set up another accessory, go to the Eve settings to add Eve Outdoor Cam to your home.*

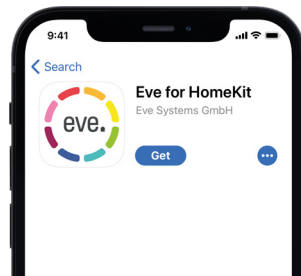
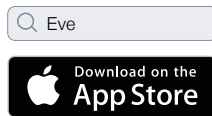

To add Eve Outdoor Cam, use the HomeKit code on the back of this manual.

## Enjoy

### Recordings

Eve Outdoor Cam exclusively supports Apple HomeKit Secure Video, enabling you to securely store activity detected by Eve Outdoor Cam in iCloud. HomeKit Secure Video requires iCloud+ (not included). iCloud+ with 50 GB storage supports one camera, iCloud+ with 200 GB storage supports up to five cameras, and iCloud+ with 2 TB storage supports an unlimited number of cameras. Camera recordings don't count against your iCloud+ storage limit. Recordings are saved for ten days and then deleted automatically. If you want to hold on to a recording, you have the option to save it permanently.

	Live Video	Recordings	Notify every motion	Notify specific motion (people/pet/vehicle/package)	Number of cameras supported
No iCloud+	✓		✓		
iCloud+ with 50 GB storage	✓	✓	✓	✓	1
iCloud+ with 200 GB storage	✓	✓	✓	✓	5
iCloud+ with 2 TB storage	✓	✓	✓	✓	Unlimited

Securely access Eve Outdoor Cam while you're away from home and intelligently determine when a person, animal, or vehicle is in the video recorded by Eve Outdoor Cam. Any Apple TV HD, Apple TV 4K or HomePod using the same iCloud account as your iPhone will automatically serve as a home hub, no further setup required.

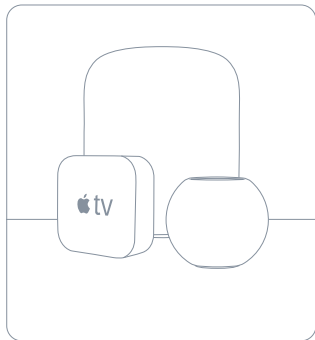

To adjust the settings of Eve Outdoor Cam, tap the Settings icon in the video feed of the Home app on your iPhone or iPad.

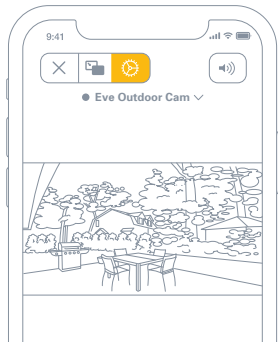

## Access

To invite people with an iCloud account to access Eve Outdoor Cam, select Home Settings in the Home app. Only the owner of the home in the Home app can change the streaming and recording mode when home or away and determine if others can view recordings of Eve Outdoor Cam.

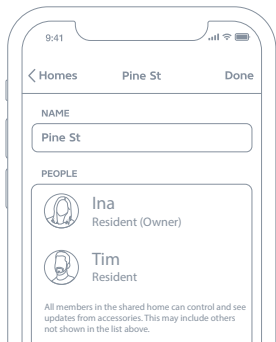

## Status

You can turn off the camera status light in the Eve Outdoor Cam settings in the Home app.

- Off – Streaming / Recording disabled
- Blue – Streaming enabled and inactive
- Red – Streaming active / Recording enabled

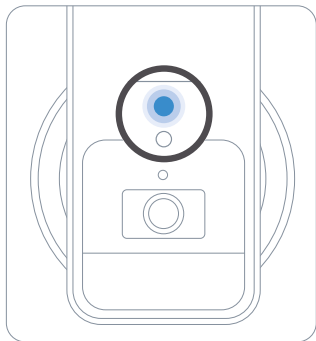

**100% Privacy**  
[evehome.com/privacy](https://evehome.com/privacy)



**No Eve Cloud**



**No Registration**



**No Tracking**

Eve Outdoor Cam is designed to safeguard your personal data. Video streamed from Eve Outdoor Cam and iCloud is end-to-end encrypted to your devices, so only you and the people you share your Apple Home app with can view it.

Learn more at [evehome.com/privacy](https://evehome.com/privacy)

## Motion Detection

Thanks to a dedicated motion sensor, Eve Outdoor Cam will not bother you with reacting to leaves blowing in the wind, small animals, and other events that do not require your attention. You can adjust the motion sensitivity in the accessory settings in the Eve app.

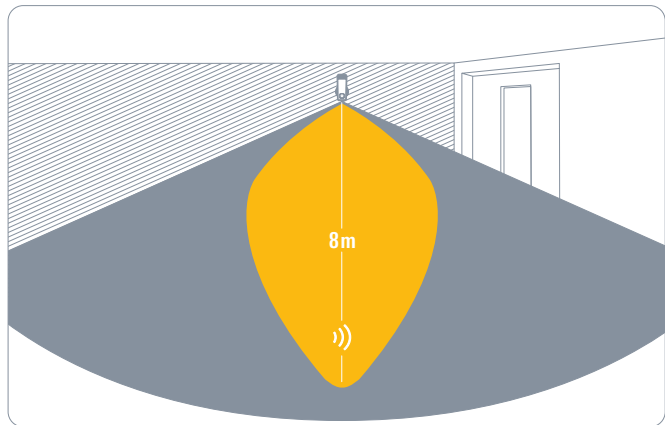

## Motion Light

Eve Outdoor Cam will automatically turn on the flood light when motion is detected by the dedicated motion sensor. To limit the automatic motion light to nighttime, adjust the duration, or deactivate it altogether, access the accessory settings in the Eve app.



## Light Boost

If you want the integrated flood light to shine extra-bright, tap the light boost button in the Eve app. You can also enable light boost for the automatic motion light. Light boost will turn off automatically after a period of time.



## Reset

### Wi-Fi Reset

To connect Eve Outdoor Cam to a different Wi-Fi network, push and hold the reset button on the bottom of the camera with a paper clip for 5 seconds until the LED starts blinking blue. Release the reset button as soon as the LED starts blinking blue and open the Home app to add Eve Outdoor Cam to the Wi-Fi network your iPhone is currently connected to.

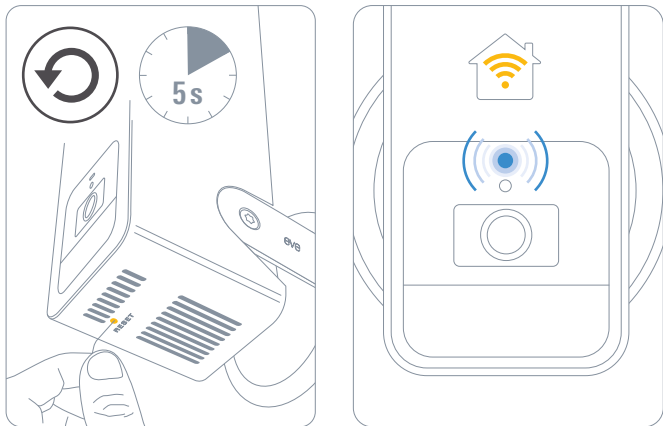

### Reset

To reset all settings of Eve Outdoor Cam, including the HomeKit pairing, push and hold the reset button on the bottom of the camera with a paper clip for 10 seconds until the LED starts blinking red.

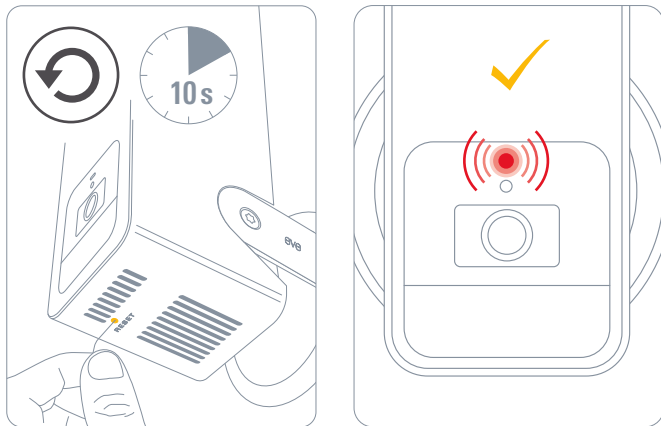

EN	Getting Started .....	4	EN
DE	<b>Erste Schritte</b> .....	<b>30</b>	DE
FR	Prise en main .....	56	FR

[www.evehome.com/global](http://www.evehome.com/global)

## Das ist Eve Outdoor Cam

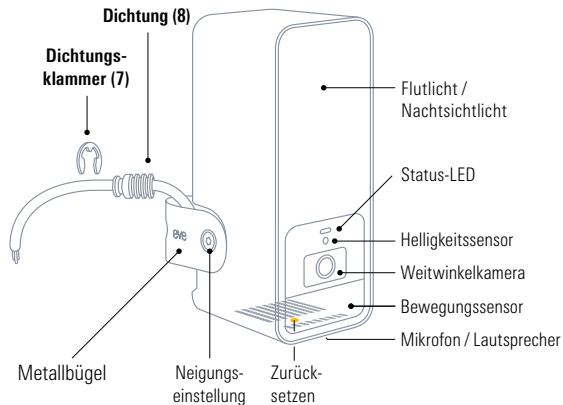
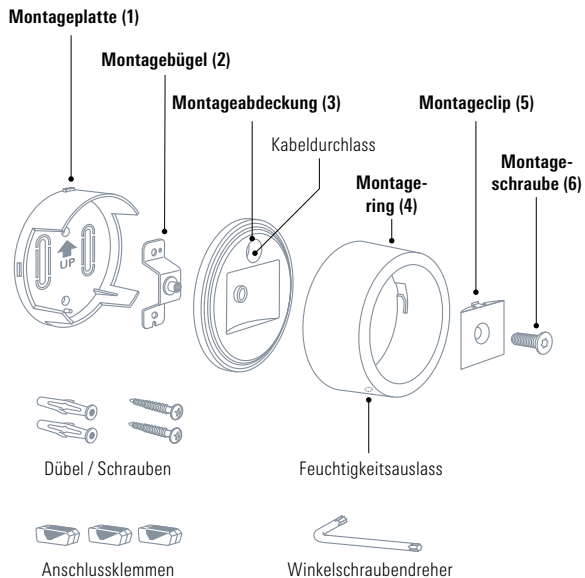



## Erste Schritte



Wenn du unsicher bist, wie du Eve Outdoor Cam richtig installierst, wende dich an einen qualifizierten Elektriker. Eve Outdoor Cam muss gemäß allen zutreffenden Vorschriften und Normen installiert und betrieben werden.

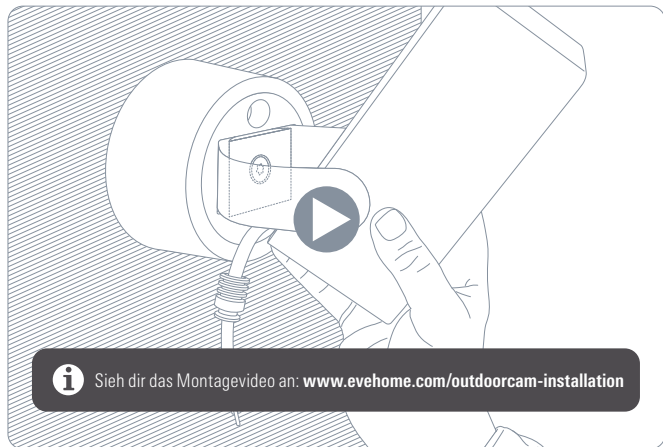

Sieh dir das Montagevideo an: [www.evehome.com/outdoorcam-installation](http://www.evehome.com/outdoorcam-installation)

## Ort wählen

Eve Outdoor Cam kann am besten als Ersatz für eine bestehende Außenlampe installiert werden. Ideal ist die Installation in einer Höhe von 2,5 m bei einem Neigungswinkel von 30°, aber du kannst Eve Outdoor Cam zur Ausrichtung beliebig um drei Achsen drehen.



Bitte halte die in deiner Region zutreffenden Gesetze in Bezug auf Videoüberwachung in öffentlichen Räumen ein.

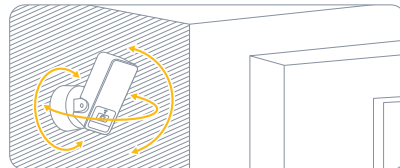
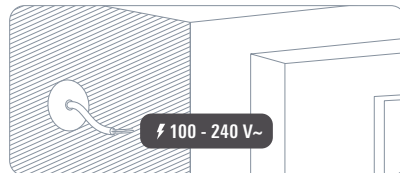
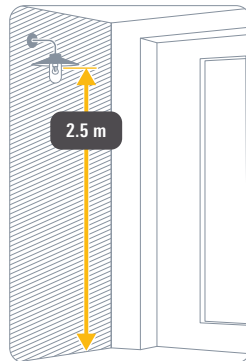

## Erste Schritte

### Prüfe die WLAN-Abdeckung

Der WLAN-Empfang in Außenbereichen ist oftmals eingeschränkt. Vergewissere dich vor der Installation von Eve Outdoor Cam, dass am gewünschten Ort eine WLAN-Verbindung hergestellt werden kann.

Um eine hohe Reichweite und Stabilität zu gewährleisten, verbindet sich Eve Outdoor Cam nur mit WLAN-Netzwerken im 2,4-GHz-Frequenzband. Um die Abdeckung mit deinem iPhone zu überprüfen, stelle sicher, dass es mit einem 2,4-GHz-WLAN-Netzwerk verbunden ist. Deaktiviere wenn nötig vorübergehend das 5-GHz-Netzwerk an deinem Router.

Halte dein iPhone an die Stelle der Wand, an der du Eve Outdoor Cam anbringen möchtest. Warte mindestens 10 Sekunden lang und überprüfe die WLAN-Verbindung auf dem iPhone: Die Signalstärke sollte mindestens zwei Balken betragen.

Wenn der gewünschte Ort nicht mit WLAN abgedeckt ist, platziere den Router wenn möglich näher, nutze einen WLAN-Repeater oder einen weiteren Mesh-Knoten oder suche eine andere Stelle für Eve Outdoor Cam.



### Trenne die Stromversorgung



**ACHTUNG – Gefahr eines Stromschlages!**

Schalte die Sicherung des Stromkreises deiner bestehenden Außenlampe in deinem Sicherungskasten ab. Stelle sicher, dass kein Strom fließt, indem du den zugehörigen Lichtschalter einige Male an- und wieder ausschaltest.

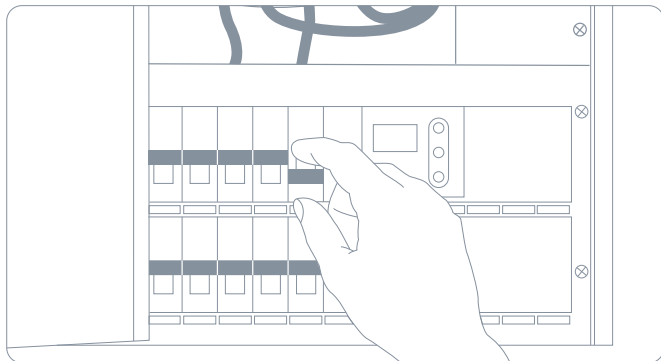

## Installation

### ① Bringe die Montageplatte an

Nimm die aktuell installierte Außenlampe ab. Positioniere die Montageplatte (1) und entferne eines der Kunststoffelemente, um eine Öffnung für das Stromkabel freizumachen. Vergewissere dich, dass der mit „UP“ beschriftete Pfeil nach oben zeigt, und zeichne die Befestigungslöcher an. Lege die Montageplatte (1) beiseite, bohre die angezeichneten Löcher und führe die beiliegenden Dübel ein.



Eve Outdoor Cam erfordert sowohl einen Neutralleiter als auch einen Schutzleiter. Falls diese Leiter nicht vorhanden sind, kann Eve Outdoor Cam an dieser Stelle nicht eingesetzt werden.

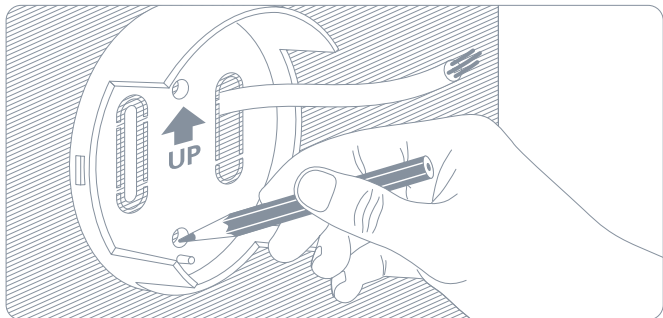

Du kannst auch die Löcher der zuvor verwendeten Außenlampe verwenden, sofern diese den richtige Abstand aufweisen. Vergewissere dich in diesem Fall, dass der mit „UP“ beschriftete Pfeil nach oben oder waagrecht nach links oder rechts zeigt.



Setze den Montagebügel (2) auf die Montageplatte (1) und befestige ihn mit den beiliegenden Schrauben.

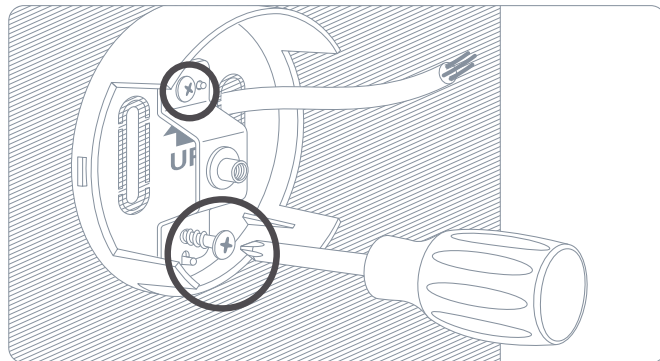

## ② Befestige Eve Outdoor Cam

Setze die Montageabdeckung (3) mit dem Kabeldurchlass oben auf den Montagebügel (2).

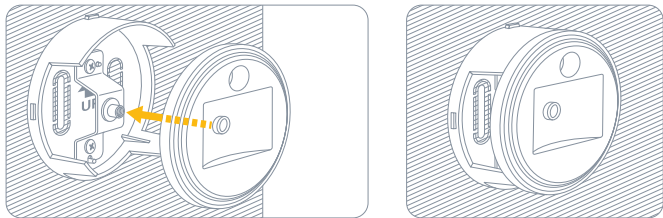

Setze den Montagering (4) mit dem Feuchtigkeitsauslass nach unten zeigend auf und drehe ihn zum Befestigen nach links.

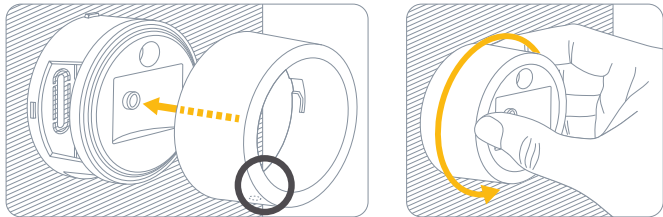

Platziere den Montageclip (5) zusammen mit dem Metallbügel im vertieften Bereich der Montageabdeckung (3), sodass der Montageclip (5) einrastet. Drehe die beiliegende Montageschraube im Uhrzeigersinn, um Eve Outdoor Cam zu befestigen.

**i** Halte Eve Outdoor Cam fest, bis die Schraube ausreichend weit eingedreht ist. Du musst die Schraube nicht vollständig festziehen und auch noch nicht den beiliegenden Winkelschraubendreher verwenden – drehe die Schraube einfach mit den Fingern.

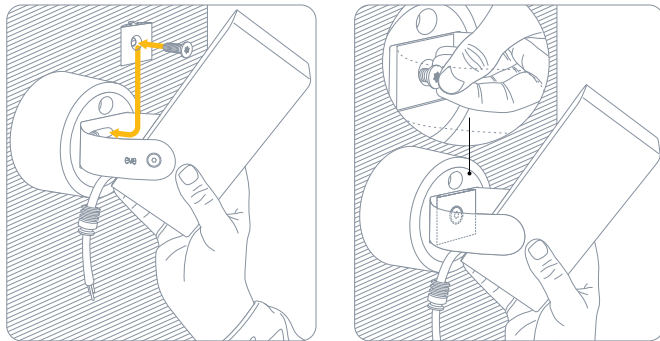

### ③ SchlieÙe Eve Outdoor Cam an

Führe das Kabel durch den Kabeldurchlass.

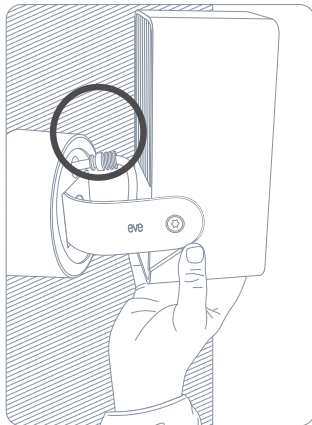

Drehe Eve Outdoor Cam mit der Oberseite nach unten. Drehe dann den Montagering (5) rechtsherum und ziehe ihn zu dir hin, um ihn wieder zu öffnen und das Kabel einfach erreichen zu können.

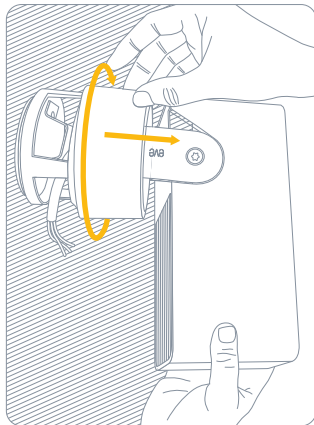

Führe das Kabel von Eve Outdoor Cam so durch die Wandhalterung, dass die Dichtung (7) bündig an der Montageabdeckung (3) anliegt.

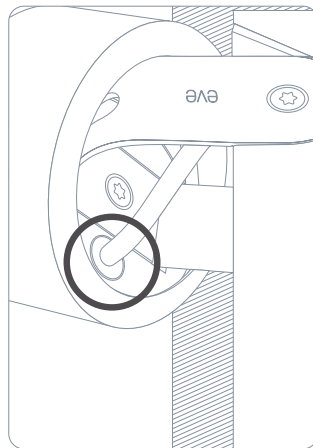

Sichere die Dichtung (8) mit der Dichtungs-klammer (7).

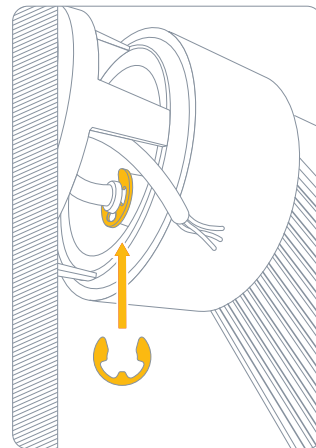

EN

DE

FR

EN

DE

FR

Verbinde die einzelnen Leitungen des Stromkabels über die beiliegenden Anschlussklemmen mit Eve Outdoor Cam.

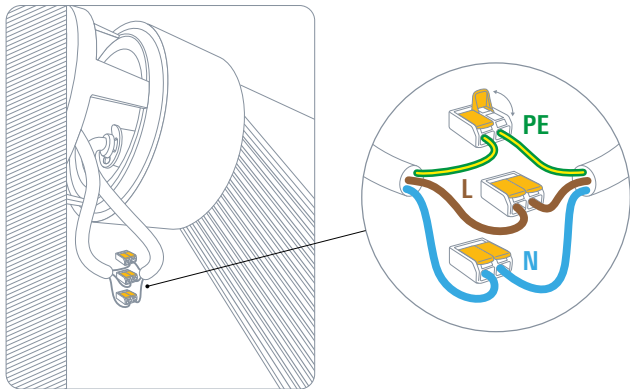

Eve Outdoor Cam erfordert sowohl einen Neutraleiter als auch einen Schutzleiter. Falls diese Leiter nicht vorhanden sind, kann Eve Outdoor Cam an dieser Stelle nicht eingesetzt werden.

Drehe Eve Outdoor Cam zurück in die Ausgangsposition und verstau die Klemmen und Kabel in der Wandhalterung.

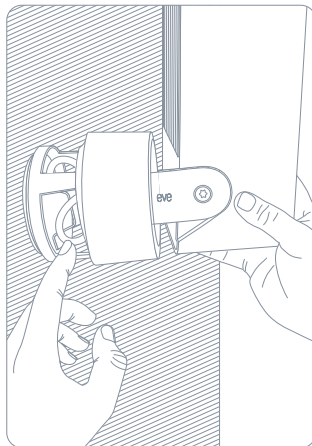

Befestige den Montagering (5) wieder, indem du ihn in Richtung Wand drückst und nach links drehst. Vergewissere dich, dass der Feuchtigkeitsauslass nach unten gerichtet ist.

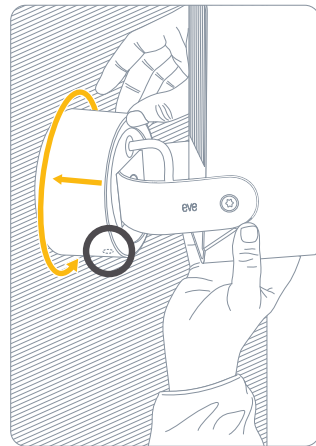

#### ④ Nimm Eve Outdoor Cam in Betrieb

Richte Eve Outdoor Cam aus und ziehe die Schraube mit dem beiliegenden Winkel-schraubendreher fest.

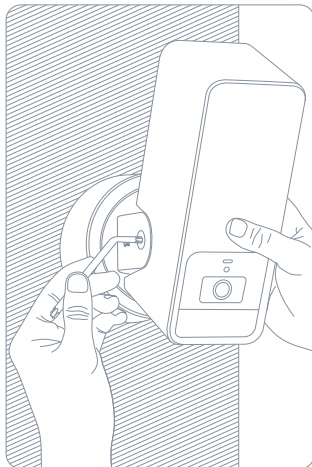

Schalte die Sicherung des Stromkreises in deinem Sicherungskasten wieder ein. Die Status-LED sollte nun leuchten.

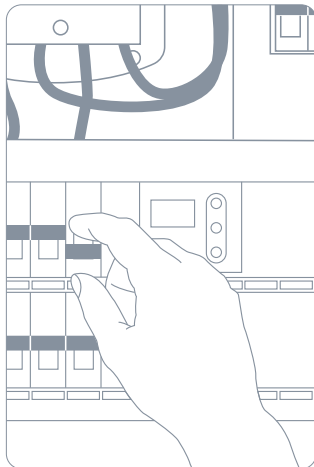

Lade die Eve-App aus dem App Store herunter.

Öffne die Eve-App und tippe auf „Gerät hinzufügen“. Eve führt dich dann durch die Einrichtung.

*Wenn du Eve bereits zuvor eingerichtet hast, öffne die Eve-Einstellungen und füge Eve Outdoor Cam hinzu.*

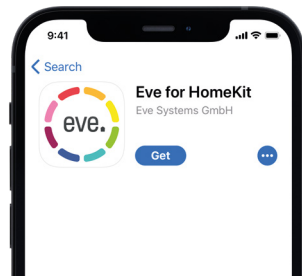
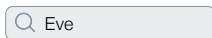

Nutze zum Hinzufügen von Eve Outdoor Cam den HomeKit-Code auf der Rückseite dieser Anleitung

# Viel Spaß

## Aufnahmen

Eve Outdoor Cam unterstützt ausschließlich Apple HomeKit Secure Video, sodass du von Eve Outdoor Cam festgestellte Aktivität sicher in iCloud speichern kannst. HomeKit Secure Video erfordert iCloud+ (nicht enthalten). iCloud+ mit 50 GB Speicherplatz unterstützt eine Kamera, iCloud+ mit 200 GB Speicherplatz bis zu fünf Kameras und iCloud+ mit 2 TB unbegrenzt viele Kameras. Die Kameraaufnahmen werden nicht auf das Speicherlimit von iCloud+ angerechnet. Aufnahmen werden 10 Tage lang gespeichert und danach automatisch gelöscht. Willst du eine Aufnahme behalten, kannst du sie bei Bedarf dauerhaft speichern.

EN

DE

FR

	Live-Video	Aufnahmen	Mitteilung über jegliche Bewegung	Mitteilung über spezifische Bewegung (Mensch/Tier/Auto/Post)	Anzahl unterstützter Kameras
Kein iCloud+	✓		✓		
iCloud+ mit 50 GB Speicher	✓	✓	✓	✓	1
iCloud+ mit 200 GB Speicher	✓	✓	✓	✓	5
iCloud+ mit 2 TB Speicher	✓	✓	✓	✓	unbegrenzt

Greife sicher auf Eve Outdoor Cam zu, wenn du unterwegs bist, und erkenne, wenn sich ein Tier, Mensch oder Fahrzeug in deiner Videoaufnahme befindet. Wenn ein Apple TV HD, Apple TV 4K oder HomePod denselben iCloud-Account wie dein iPhone verwendet, dient das Gerät automatisch als Steuerzentrale, ganz ohne weitere Einrichtung.

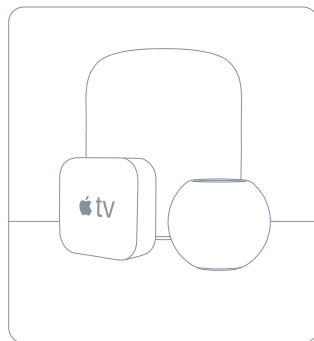

Um die Einstellungen von Eve Outdoor Cam zu ändern, tippe in der Videoansicht der Home-App auf das Einstellungs-Symbol.

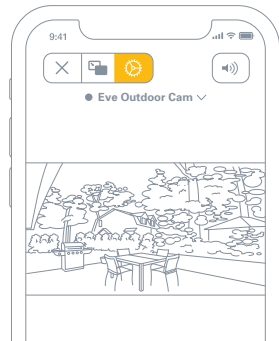

EN

DE

FR



## Zugriff

Um weiteren Personen mit einem iCloud-Account Zugriff auf Eve Outdoor Cam zu geben, wähle Hauseinstellungen in der Home-App. Nur der Hauptnutzer darf den Streaming- und Aufnahme-Modus bei An- oder Abwesenheit regeln und bestimmen, ob andere auf die Aufnahmen von Eve Cam zugreifen können.



## Status

Du kannst das Statuslicht der Kamera in der Home-App in den Einstellungen von Eve Outdoor Cam deaktivieren.

- Aus – Streaming / Aufnahme deaktiviert
- Blau – Streaming möglich und inaktiv
- Rot – Streaming aktiv / Aufnahme erlaubt

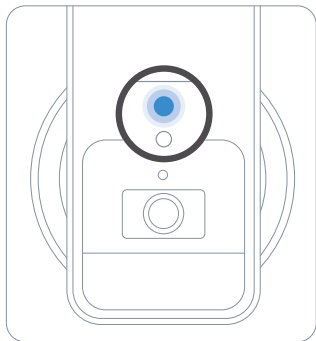

**100% Privacy**  
[evehome.com/privacy](https://evehome.com/privacy)



Keine Eve-Cloud



Keine Registrierung



Kein Tracking

Eve Outdoor Cam wurde von Grund auf so entwickelt, dass deine persönlichen Daten geschützt sind. Von Eve Outdoor Cam und iCloud gestreamtes Videomaterial wird Ende-zu-Ende-verschlüsselt auf deine Geräte übertragen, sodass nur du und die von dir festgelegten Personen es ansehen können.

Weitere Informationen findest du unter [evehome.com/de/privatsphaere](https://evehome.com/de/privatsphaere)

## Bewegungserkennung

Dank des eigenständigen Bewegungssensors stört dich Eve Outdoor Cam nicht, wenn nur einige Blätter im Wind wehen oder kleine Tiere vorbeischaun. In den Geräteeinstellungen der Eve-App legst du die Empfindlichkeit des Bewegungssensors fest.

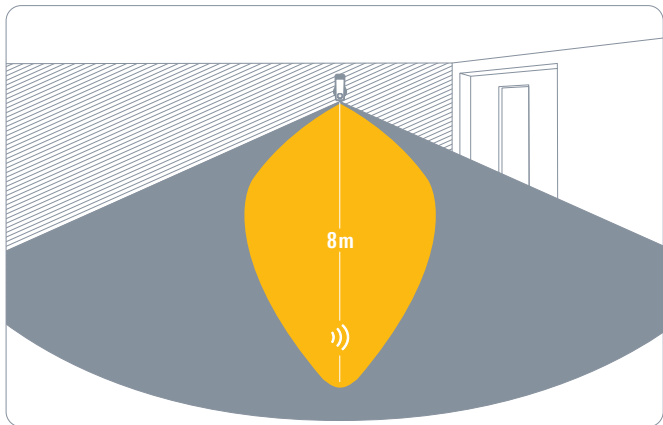

## Bewegungslicht

Eve Outdoor Cam schaltet automatisch das Flutlicht ein, wenn der Bewegungssensor eine Bewegung feststellt. In den Geräteeinstellungen der Eve-App kannst du dies auf die Nacht beschränken, die Dauer festlegen, oder diese Funktion ganz deaktivieren.



## Licht-Boost

Wenn das integrierte Flutlicht extrahell leuchten soll, kannst du in der Eve-App den Licht-Boost aktivieren. Er lässt sich auch für das automatische Bewegungslicht aktivieren. Nach einiger Zeit wird der Licht-Boost automatisch wieder deaktiviert.



## Zurücksetzen

### WLAN-Verbindung zurücksetzen

Um Eve Outdoor Cam mit einem anderen WLAN-Netzwerk zu verbinden, halte die Reset-Taste der Kamera mithilfe einer Büroklammer 5 Sekunden lang gedrückt, bis die LED-Anzeige blau blinkt. Lasse die Reset-Taste los, sobald die LED blau zu blinken beginnt, und öffne die Home-App, um Eve Outdoor Cam mit demselben WLAN-Netzwerk zu verbinden, mit dem dein iPhone derzeit verbunden ist.

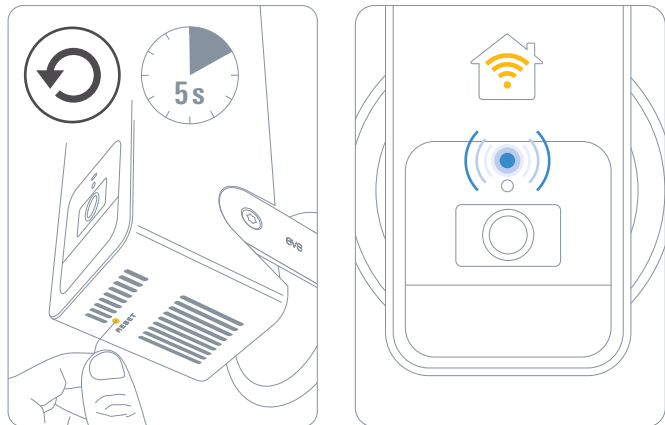

### Zurücksetzen

Um alle Einstellungen von Eve Outdoor Cam einschließlich der Verbindung zu HomeKit zurückzusetzen, halte die Reset-Taste der Kamera mithilfe einer Büroklammer 10 Sekunden lang gedrückt, bis die LED-Anzeige rot blinkt.

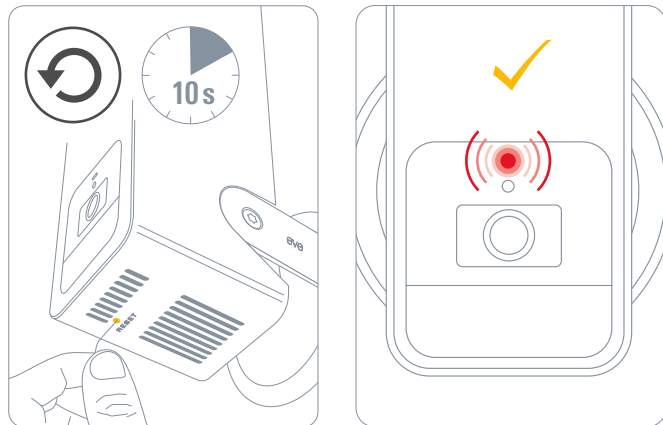

EN	Getting Started .....	4	EN
DE	Erste Schritte .....	30	DE
<b>FR</b>	<b>Prise en main .....</b>	<b>56</b>	<b>FR</b>

[www.evehome.com/global](http://www.evehome.com/global)

## Découvrez Eve Outdoor Cam

### Plaque de montage (1)

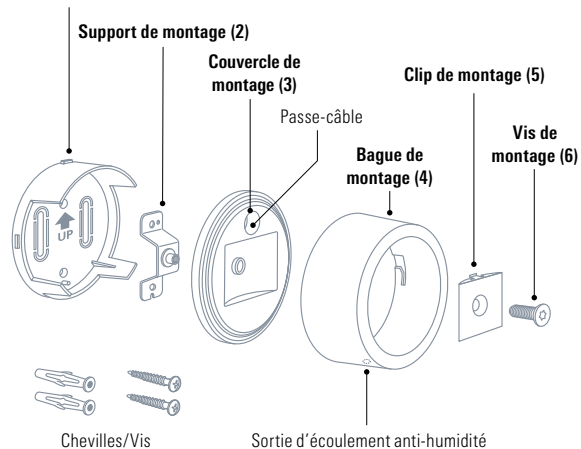

Chevilles/Vis

Sortie d'écoulement anti-humidité



Borniers



Clé Allen

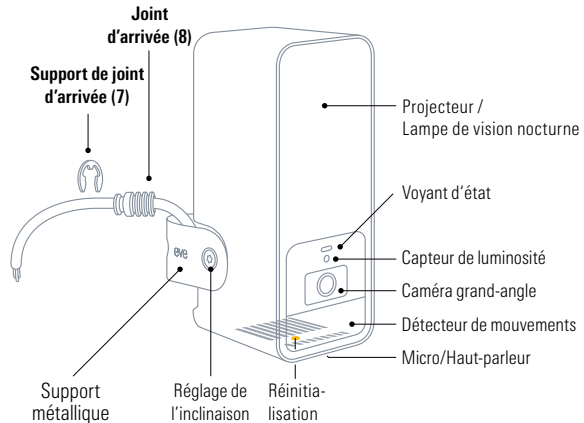

Support métallique

Réglage de l'inclinaison

Réinitialisation

Projecteur /  
Lampe de vision nocturne

Voyant d'état

Capteur de luminosité

Caméra grand-angle

Détecteur de mouvements

Micro/Haut-parleur

## Prise en main



En cas de doute ou de difficultés pour installer Eve Outdoor Cam, renseignez-vous auprès d'un électricien qualifié. Ce produit doit être installé et/ou utilisé conformément aux normes et réglementations électriques applicables.

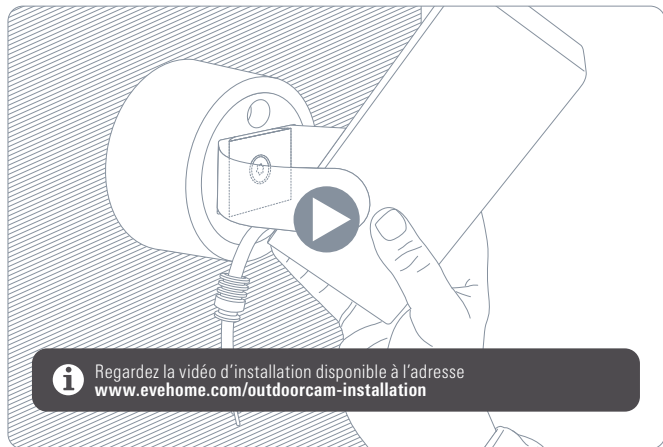

Regardez la vidéo d'installation disponible à l'adresse [www.evehome.com/outdoorcam-installation](http://www.evehome.com/outdoorcam-installation)

## Choisissez l'emplacement d'installation

Dans l'idéal, installez Eve Outdoor Cam à la place d'un luminaire extérieur existant, à 2,5 m de hauteur avec un angle d'inclinaison de 30°. Vous pouvez malgré tout orienter Eve Outdoor Cam en fonction de vos besoins, car l'angle de la caméra est réglable sur trois axes.



Veillez respecter les lois de votre pays concernant les prises de vue dans l'espace public.

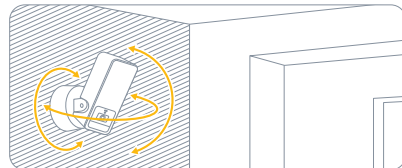
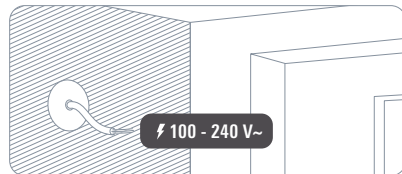
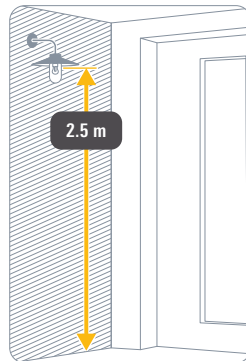

## Prise en main

### Vérifiez la couverture Wi-Fi

À l'extérieur, la réception Wi-Fi est parfois de mauvaise qualité. Avant d'installer votre Eve Outdoor Cam, vérifiez que la couverture Wi-Fi est suffisante à l'endroit souhaité.

Eve Outdoor Cam se connecte exclusivement aux réseaux Wi-Fi 2,4 GHz pour profiter d'une meilleure portée et de plus fiabilité. Pour vérifier la couverture à l'aide de votre iPhone, vérifiez qu'il est connecté à un réseau Wi-Fi 2,4 GHz. Vous devrez peut-être désactiver provisoirement le réseau 5 GHz de votre routeur.

Tenez votre iPhone à proximité du mur, à l'endroit où vous souhaitez installer Eve Outdoor Cam. Patientez au moins dix secondes et vérifiez le signal Wi-Fi sur votre iPhone. Vous devez avoir au moins deux barres de réception.

Si le signal Wi-Fi n'est pas disponible à l'emplacement souhaité, essayez de rapprocher votre point d'accès Wi-Fi, utilisez un répéteur Wi-Fi, ajoutez un nœud supplémentaire à votre réseau maillé ou choisissez un autre emplacement pour l'installation d'Eve Outdoor Cam.



### Coupez le courant



**AVERTISSEMENT : risque de choc électrique !**

Sur votre tableau électrique, coupez le circuit connecté à votre luminaire extérieur existant. Allumez et éteignez l'interrupteur correspondant à plusieurs reprises pour vérifier qu'aucun courant ne passe.

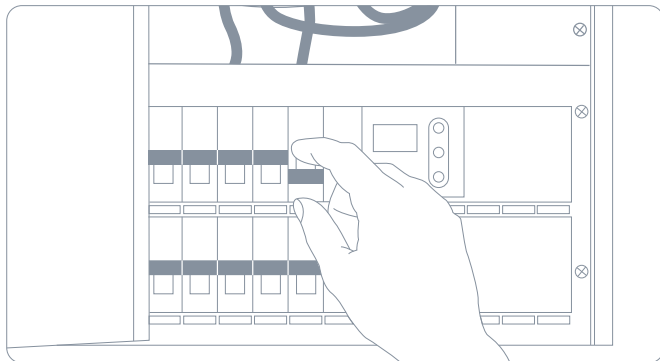

## Installation

### ① Installez la plaque de montage

Démontez et retirez votre luminaire extérieur existant. Positionnez la plaque de montage (1) et retirez l'un des clips en plastique pour créer une ouverture permettant de faire passer le câble d'alimentation. Vérifiez que la flèche UP est orientée vers le haut, puis tracez les trous des vis. Retirez la plaque de montage (1), percez à l'endroit marqué puis insérez les chevilles fournies.



Eve Outdoor Cam nécessite à la fois un fil de neutre et un fil de terre. Si ces fils ne sont pas présents, Eve Outdoor Cam n'est pas compatible à cet endroit.

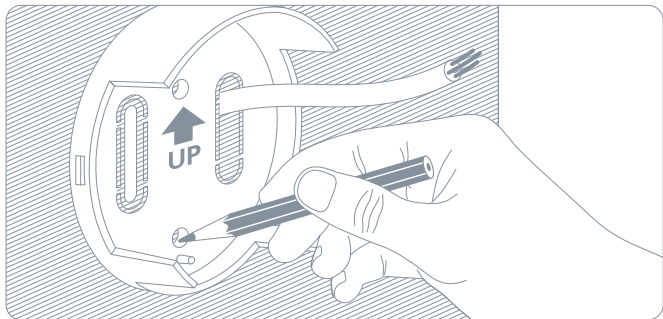

Vous pouvez également utiliser les chevilles murales de votre luminaire extérieur existant, si l'entraxe convient. Dans ce cas, veillez à ce que la flèche UP soit orientée vers le haut, ou à l'horizontale vers la gauche ou la droite.



Placez le support de montage (2) par-dessus la plaque de montage (1) et fixez-les à l'aide des vis fournies.

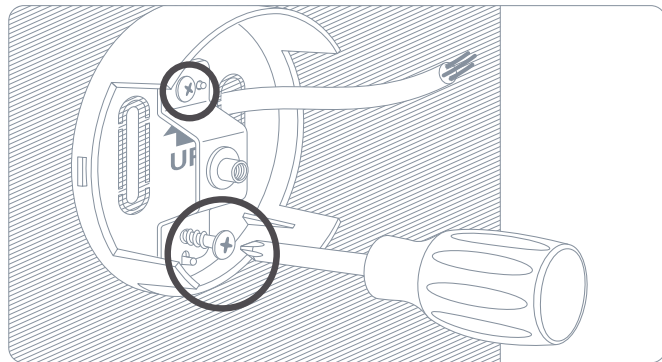



## ② Fixez Eve Outdoor Cam

Placez le couvercle de montage (3) sur le support de montage (2), passe-câble en haut.

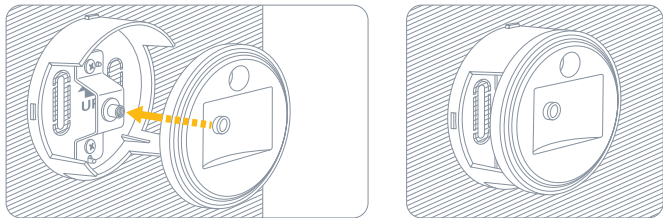

Placez la bague de montage (4) en orientant la sortie d'écoulement anti-humidité vers le bas, et fixez-la en la tournant vers la gauche.

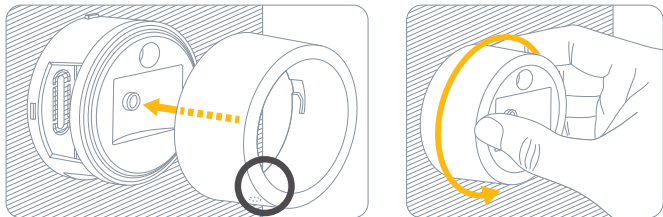

Placez le clip de montage (5) et le support métallique dans l'encastrement du couvercle de montage (3) et emboîtez le clip de montage (5). Tournez la vis de montage (6) fournie dans le sens des aiguilles d'une montre pour fixer Eve Outdoor Cam.



Tant que la vis n'est pas suffisamment serrée, tenez Eve Outdoor Cam pour l'empêcher de tomber. Il n'est pas nécessaire de serrer la vis à fond, ni d'utiliser la clé Allen fournie. Pour l'instant, serrez simplement à la main.

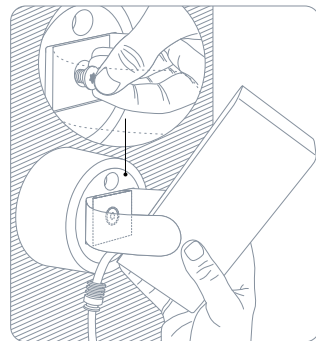
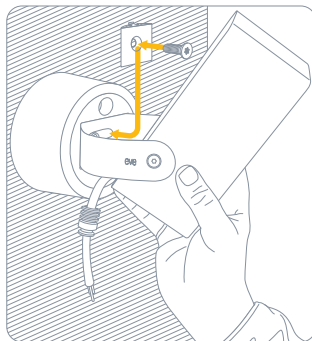

### ③ Branchez Eve Outdoor Cam

Faites passer le câble à travers le passe-câble.

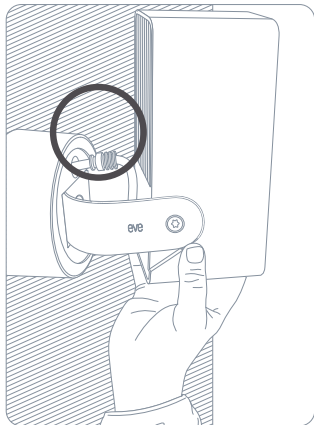

Mettez Eve Outdoor Cam à l'envers et ouvrez de nouveau la bague de montage (5) en la faisant glisser vers la droite et en la tirant vers vous pour accéder facilement aux câbles.

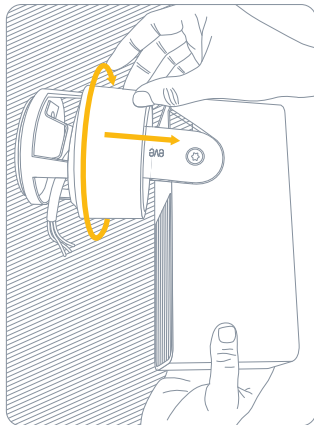

Faites passer le câble d'Eve Outdoor Cam à travers le support mural pour que le joint d'arrivée soit plaqué contre le couvercle de montage (3).

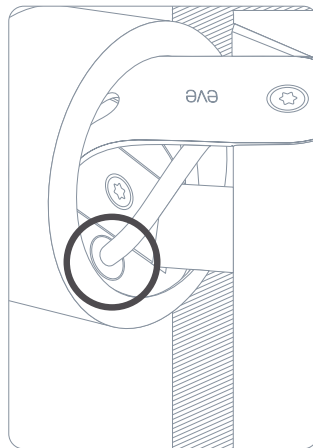

Fixez le joint d'arrivée (8) au moyen de son support (7).

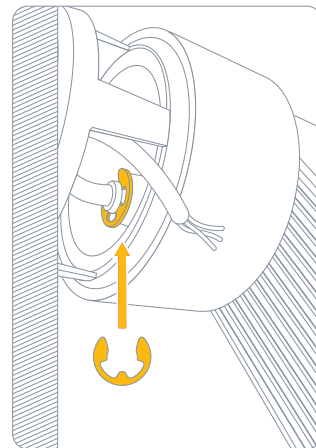

Branchez les fils correspondants du câble d'alimentation à Eve Outdoor Cam au moyen des borniers fournis.

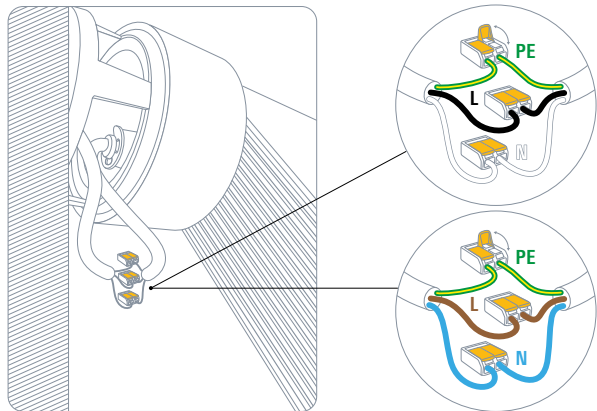

Eve Outdoor Cam nécessite à la fois un fil de neutre et un fil de terre. Si ces fils ne sont pas présents, Eve Outdoor Cam n'est pas compatible à cet endroit.

Remplacez Eve Outdoor Cam à sa position d'origine et insérez les borniers et les câbles dans le support mural.

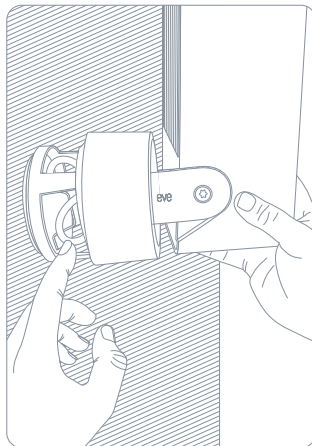

Fixez de nouveau la bague de montage (5) en la poussant vers le mur et en la faisant pivoter vers la gauche. Vérifiez que la sortie d'écoulement anti-humidité est orientée vers le bas.

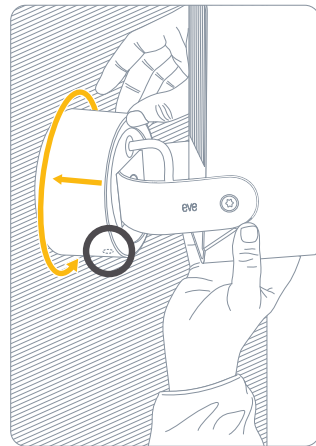

#### ④ Installez Eve Outdoor Cam

Alignez Eve Outdoor Cam et fixez-la complètement en utilisant la clé Allen fournie.

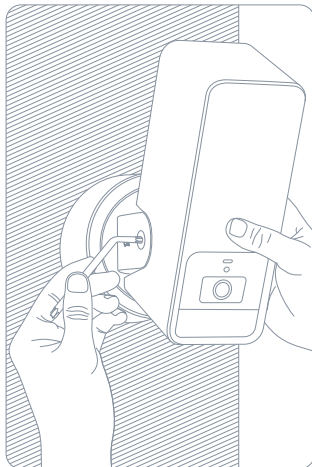

Remettez le courant au niveau du tableau électrique. Le voyant d'état devrait alors s'allumer.

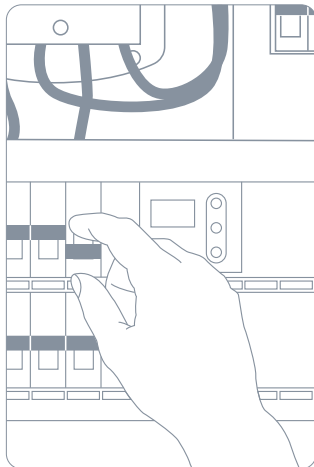

Téléchargez l'app Eve sur l'App Store.

Ouvrez l'app Eve, puis appuyez sur Ajouter un accessoire. Eve vous guide alors tout au long du processus de configuration.

*Si vous avez déjà configuré un autre accessoire, accédez aux réglages d'Eve pour ajouter Eve Outdoor Cam à votre domicile.*

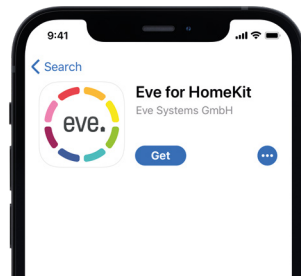
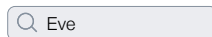

Pour ajouter Eve Outdoor Cam, utilisez le code HomeKit imprimé au dos de ce manuel.

## Profitez-en bien !

### Enregistrements

Eve Outdoor Cam prend en charge exclusivement Apple HomeKit Secure Video, ce qui vous permet de stocker en toute sécurité dans iCloud les activités détectées par Eve Outdoor Cam. HomeKit Secure Video nécessite iCloud+ (non inclus). iCloud+ avec 50 Go de stockage accepte une caméra, iCloud+ avec 200 Go de stockage jusqu'à cinq caméras, et iCloud+ avec 2 To de stockage un nombre illimité de caméras. Les enregistrements de la caméra ne sont pas décomptés de votre quota de stockage iCloud+. Les enregistrements sont conservés pendant dix jours, puis supprimés automatiquement. Pour garder un enregistrement, vous pouvez le sauvegarder définitivement.

	Vidéo en direct	Enregistrements	Notification à chaque mouvement	Notification en cas de mouvement spécifique (personne/animal/véhicule)	Nombre de caméras prises en charge
Non iCloud+	✓		✓		
iCloud+ avec 50 Go de stockage	✓	✓	✓	✓	1
iCloud+ avec 200 Go de stockage	✓	✓	✓	✓	5
iCloud+ avec 2 To de stockage	✓	✓	✓	✓	Illimité

Accédez de façon sécurisée à votre Eve Outdoor Cam lorsque vous n'êtes pas chez vous et profitez de la détection intelligente des personnes, des animaux et des véhicules sur les images enregistrées par Eve Outdoor Cam. Vous pouvez utiliser automatiquement une Apple TV HD, une Apple TV 4K ou un HomePod utilisant le même compte iCloud que votre iPhone comme concentrateur, sans la moindre configuration supplémentaire.

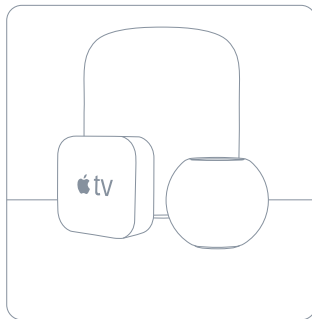

Pour configurer les réglages d'Eve Outdoor Cam, touchez l'icône Réglages affichée sur le flux vidéo de l'app Maison sur votre iPhone ou iPad.

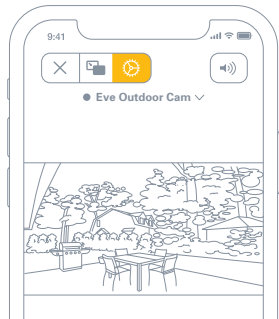

## Accès

Pour inviter les personnes disposant d'un compte iCloud à accéder à Eve Outdoor Cam, sélectionnez Réglages des domiciles dans l'app Maison. Seul le propriétaire de la maison dans l'app Maison peut modifier le mode de diffusion et d'enregistrement en fonction de l'occupation de la maison, et autoriser d'autres personnes à visionner les enregistrements d'Eve Outdoor Cam.



## État

Vous pouvez éteindre le voyant d'état de la caméra dans les réglages Eve Outdoor Cam de l'app Maison.

- Voyant éteint – Diffusion/Enregistrement désactivés
- Bleu – Diffusion possible mais inactive
- Rouge – Diffusion en cours / Enregistrement activé

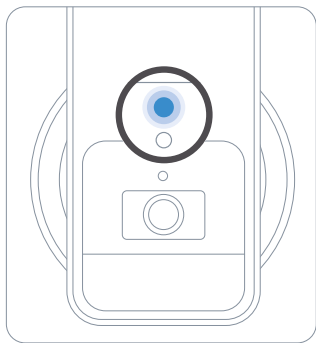

**100% Privacy**  
[evehome.com/privacy](https://evehome.com/privacy)



Pas de cloud Eve



Pas d'inscription



Pas de pistage

La caméra Eve Outdoor Cam est conçue pour protéger vos données personnelles. Les vidéos diffusées à partir d'Eve Outdoor Cam et d'iCloud sont chiffrées de bout en bout vers vos appareils. Vous seul pouvez les visionner, ainsi que les personnes avec lesquelles vous partagez l'accès à l'app Apple Maison.

Pour en savoir plus, consultez la page [evehome.com/fr/vie-privee](https://evehome.com/fr/vie-privee)

## Détection de mouvements

Grâce à son détecteur de mouvements spécialement conçu, Eve Outdoor Cam n'envoie pas d'alertes inutiles quand des branches bougent à cause du vent ou quand de petits animaux passent dans le champ de la caméra, ou pour tout autre événement qui ne nécessite pas votre attention. Vous pouvez régler la sensibilité de la détection des mouvements dans les réglages de l'accessoire disponibles dans l'app Eve.

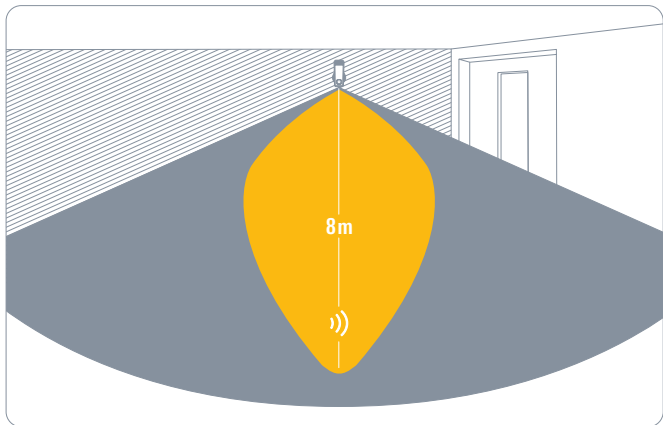

## Projecteur automatique

Eve Outdoor Cam allume automatiquement son projecteur lorsque son détecteur de mouvements détecte un mouvement. Pour activer le projecteur uniquement la nuit, régler sa durée d'allumage ou le désactiver entièrement, accédez aux réglages de l'accessoire dans l'app Eve.



## Haute luminosité

Si vous souhaitez augmenter la puissance d'éclairage du projecteur intégré, appuyez sur le bouton Haute luminosité dans l'app Eve. Vous pouvez également activer ce mode pour l'allumage automatique du projecteur. Le mode Haute luminosité s'éteint automatiquement au bout d'un certain temps.



## Réinitialisation

### Réinitialisation des réglages Wi-Fi

Pour connecter Eve Outdoor Cam à un autre réseau Wi-Fi, appuyez pendant cinq secondes sur le bouton de réinitialisation qui se trouve au bas de la caméra avec un trombone, jusqu'à ce que le voyant clignote en bleu. Relâchez le bouton de réinitialisation dès que le voyant commence à clignoter en bleu, puis ouvrez l'app Maison pour ajouter Eve Outdoor Cam au réseau Wi-Fi auquel votre iPhone est actuellement connecté.

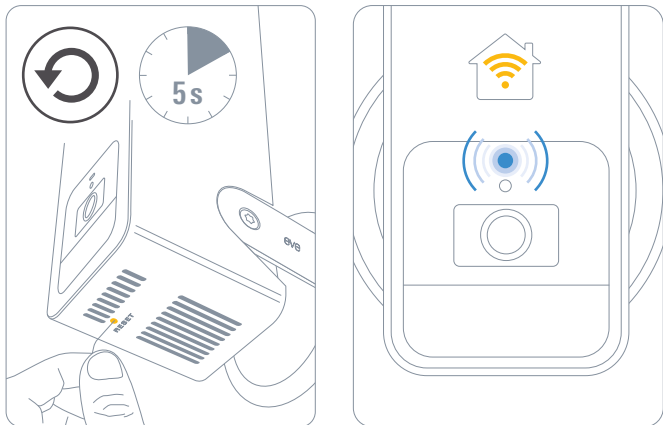

### Réinitialisation

Pour réinitialiser tous les réglages d'Eve Outdoor Cam, y compris le jumelage HomeKit, appuyez pendant six secondes sur le bouton de réinitialisation qui se trouve au bas de la caméra avec un trombone, jusqu'à ce que le voyant clignote en rouge.

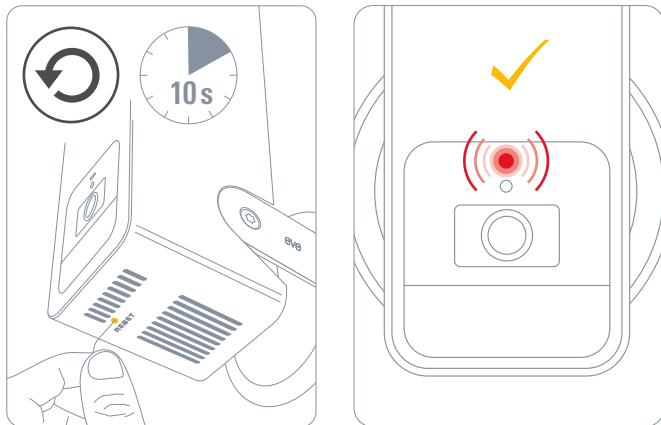



## Legal Information • Rechtliche Hinweise • Informations légales

This device complies with part 15 of the FCC Rules and Industry Canada licence-exempt RSS standard(s). Operation is subject to the following two conditions: (1) This device may not cause interference, and (2) this device must accept any interference received, including interference that may cause undesired operation.

This equipment has been tested and found to comply with the limits for a Class B digital device, pursuant to part 15 of the FCC Rules. These limits are designed to provide reasonable protection against harmful interference in a residential installation. This equipment generates, uses and can radiate radio frequency energy and, if not installed and used in accordance with the instructions, may cause harmful interference to radio communications. However, there is no guarantee that interference will not occur in a particular installation. If this equipment does cause harmful interference to radio or television reception, which can be determined by turning the equipment off and on, you are encouraged to try to correct the interference by one or more of the following measures: reorient or relocate the receiving antenna; increase the separation between the equipment and receiver; consult the dealer or an experienced radio/TV technician for help. • This Class B digital apparatus complies with Canadian ICES-003.

Changes or modifications not expressly approved by Eve Systems could void your authority to operate this device.

This equipment complies with FCC RF, IC RSS-102 and CE radiation exposure limits set forth for an uncontrolled environment. This equipment should be installed and operated with a minimum distance of 20 centimeters between the radiator and your body. This transmitter must not be co-located or operating in conjunction with any other antenna or transmitter.

Le présent appareil est conforme aux CNR d'Industrie Canada applicables aux appareils radio exempts de licence. L'exploitation est autorisée aux deux conditions suivantes : (1) l'appareil ne doit pas produire de brouillage, et (2) l'utilisateur de l'appareil doit accepter tout brouillage radioélectrique subi, même si le brouillage est susceptible d'en compromettre le fonctionnement. Cet appareil numérique de la classe B est conforme à la norme NMB-003 du Canada.

Cet équipement est conforme aux CNR-102 d'Industrie Canada. Cet équipement doit être installé et utilisé avec une distance minimale de 20 centimètres entre le radiateur et votre corps. Cet émetteur ne doit pas être co-localisée ou opérant en conjonction avec autre antenne ou émetteur.

For questions about compliance with FCC regulations, please contact: Compliance Officer, Eve Systems, 100 Pine St., Suite 1250, San Francisco CA 94111, USA • UK Authorised Representative: Authorised Representative Service, The Old Methodist Chapel, Great Hucklow, SK17 8RG, UK

Hereby, Eve Systems declares that this device is in compliance with the essential requirements and other relevant provisions of Directive 2014/53/EC. The declaration of conformity is available at [www.evehome.com/doc](http://www.evehome.com/doc)

Purpose of control: operating control; construction of control: plug-in operating control; type 1 action, operating time: continuous; temperature range: -20 °C - 45 °C; frequency range: 2412 - 2472 MHz (2462 for FCC, ISED), max. EIRP: 20 dBm

Product: 10ECA4101/ 10ECA8101 • Model: 20ECA8101 / 20ECA4101  
Part: 51ECA9901 • FCC ID: SNE-ODC-001 • IC: 11192A-ODC001

Eve Systems GmbH, Rotkreuzplatz 1, 80634 Munich, Germany





# eve outdoor cam



Please keep your HomeKit Setup Code in a safe place. You need it to securely add Eve to your home, and nobody but you has a copy.

Bewahre deinen HomeKit-Code an einem sicheren Platz auf. Du benötigst ihn, um Eve zu deinem Zuhause hinzuzufügen. Niemand außer dir kennt diesen Code.

Conservez en lieu sûr votre code de configuration HomeKit. Ce code est indispensable pour ajouter Eve à votre domicile, et personne d'autre que vous ne connaît ce code.