

eve aqua 

Get started

Kako začnete?

Počnimo

①

Insert the included AA batteries before proceeding with the installation.

Pred nadaljevanjem namestitve vstavite priložene AA baterije.

Umetnite vključene AA baterije prije nastavka instalacije.

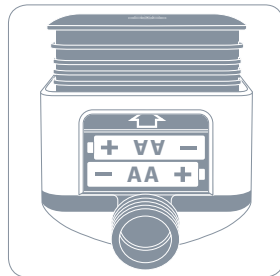
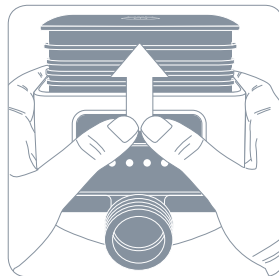
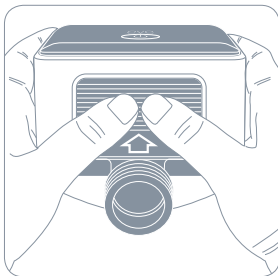

②

Mount Eve Aqua on your faucet and connect a hose.

Napravo Eve Aqua namestite na pipo in priključite cev.

Montirajte Eve Aqua na svojo pipu i spojite cijev.

ⓘ

Attention: Always ensure that Eve Aqua is not exposed to frost.

Bodite pozorni: Vedno poskrbite, da naprava Eve Aqua ni izpostavljena zmrzali.

Pozor: uvijek vodite računa da se Eve Aqua ne izlaže mrazu.

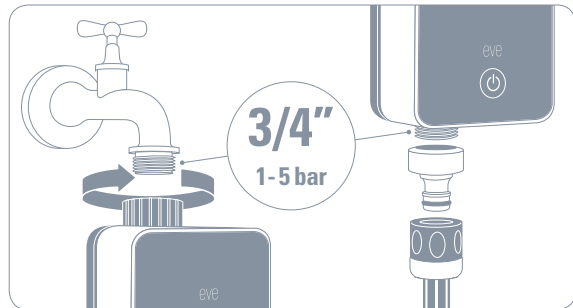

③

Download the Elgato Eve app from the App Store.

Prenesite aplikacijo Elgato Eve iz trgovine App Store.

Preuzmite aplikaciju Elgato Eve iz trgovine aplikacijama App Store.

🔍 Elgato Eve



Download on the
App Store



4

Open the Elgato Eve app and tap Add Accessory. Eve will now guide you through the setup process.

Odprite aplikacijo Elgato Eve in se dotaknite Add Accessory (Dodaj dodatno opremo). Aplikacija Eve vas bo zdaj vodila skozi postopek namestitve.

Otvorite aplikacijo Elgato Eve i pritisnite Add Accessory. Eve će vas sada provesti kroz postupak postavljanja.

Add Accessory

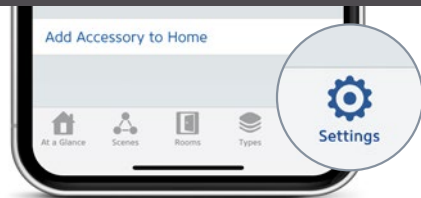

If you have already set up another accessory, go to Settings in Eve to add Eve Aqua to your home.

Če ste že nastavili drugo dodatno opremo, pojdite na nastavitve Eve, da dodate napravo Eve Aqua v svoj dom.

Ako ste već instalirali drugi pribor, idite na postavke Eve kako biste dodali Eve Aqua na vašu početnu stranico.

5

Control Eve Aqua via the app or Siri. You can also press the button to start and stop watering.

Upravljajte napravo Eve Aqua z aplikacijo ali s Siri. Lahko tudi pritisnete gumb za začetek in konec zalivanja.

Kontrolirajte Eve Aqua putem aplikacije ili opcije Siri. Možete također pritisnuti gumb kako biste pokrenuli i prekinuli navodnjavanje.

i

Eve Aqua will turn off automatically when the default duration set via the Eve app has expired.

Naprava Eve Aqua se samodejno izklopi, ko poteče privzeto trajanje, nastavljeno prek aplikacije Eve.

Eve Aqua će isključiti navodnjavanje automatski kada istekne zadano trajanje putem aplikacije Eve.

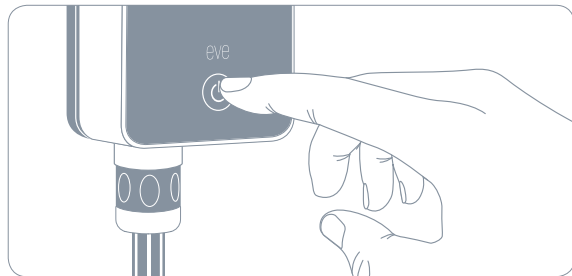

Legal Information • Pravne informacije • Pravne informacije

Hereby, Elgato Systems declares that this device is in compliance with the essential requirements and other relevant provisions of Directive 2014/53/EC. The declaration of conformity is available at www.elgato.com/doc

Frequency range: 2402 - 2480 MHz

Max RF e.i.r.p power 3dBm

Temperature range: 3 °C - 50 °C

Product: 10EAI8101, 10EAI4101 • Model: 20EAI8101, 20EAI4101 • Part: 51EAI9901

S tem družba Elgato Systems izjavlja, da je ta izdelek v skladu z bistvenimi zahtevami in drugimi ustreznimi določbami Direktive 2014/53/ES. Izjava o skladnosti je na voljo na www.elgato.com/doc

Obseg frekvence: 2402 - 2480 MHz

RF moč: 3 dBm EIRP

Temperaturni obseg: 3 °C - 50 °C

Izdelek: 10EAI8101, 10EAI4101 • Model: 20EAI8101, 20EAI4101 • Del: 51EAI9901

Ovime tvrtka Elgato Systems izjavlja da je ovaj uređaj u skladu s bitnim zahtjevima i drugim relevantnim odredbama Direktive 2014/53/EK. Izjava o skladnosti je dostupna na www.elgato.com/doc

Raspon frekvencija: MHz: 2402 - 2480 MHz

Snaga radiofrekvencije: 3 dBm EIRP

Temperaturni raspon: 3 °C do 50 °C

Proizvod: 10EAI8101, 10EAI4101 • Model: 20EAI8101, 20EAI4101 • Dio: 51EAI9901

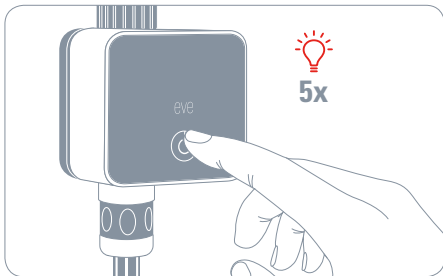

Please keep your HomeKit Setup Code in a safe place.
You need it to securely add Eve to your home, and nobody but you has a copy.

Prosimo, hranite kodo za namestitev HomeKit na varnem mestu. Potrebujete jo, da varno dodate Eve v svoj dom in nihče, razen vas nima kopije.

Čuvajte svoj kučni kod za instalacijo na sigurnom. Potreban vam je kako biste sigurno dodali aplikacijo Eve na svojo početnu stranico i nitko osim vas nema kopiju.

Powered by



eve aqua 



Room • Soba • Prostor:

Notes • Opombe • Napomene:

